

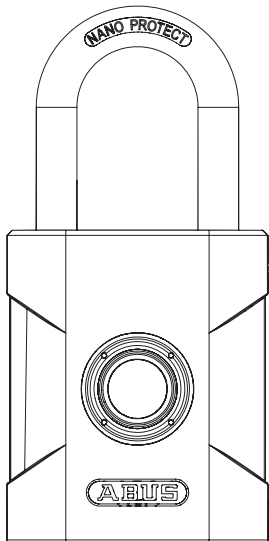

Security Tech Germany

# Touch™ 57

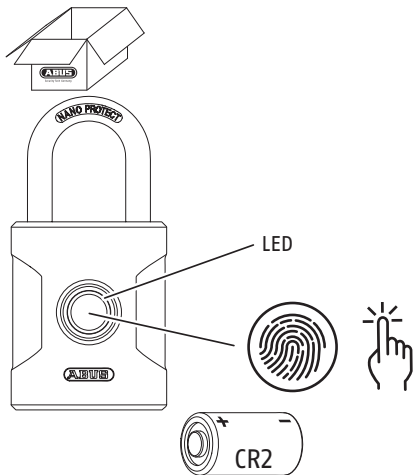



Az elem behelyezése | Vložení baterie |  
Vložte batériu | Τοποθετήστε την μπαταρία |  
Introduceți bateria | Umetnite bateriju |  
Vstavljanje baterije | Поставете батерията |  
Postavljanje baterije | Установка батареи |  
Įdėkite bateriją | Вставте батареїку

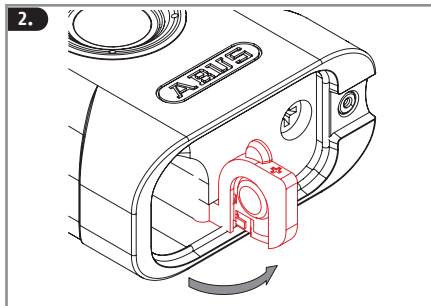
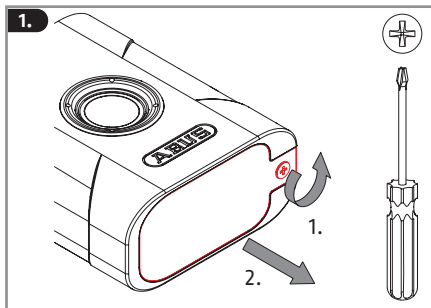

**ABUS - Youtube:**



**Video**



Útmutató | Návod | Návod | Οδηγίες |  
Instrucțiuni | Upute | Navodila |  
Инструкция | Uputstvo | Инструкция |  
Instrukcija | Інструкція

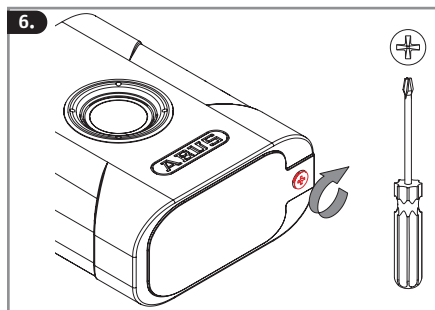
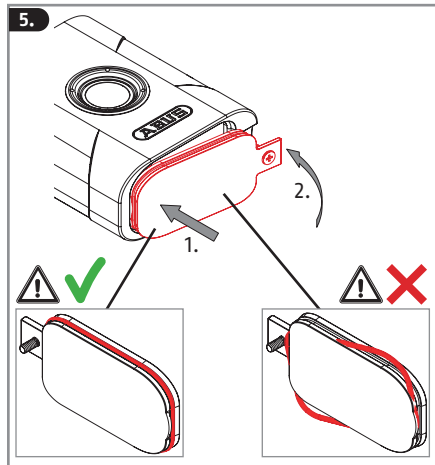
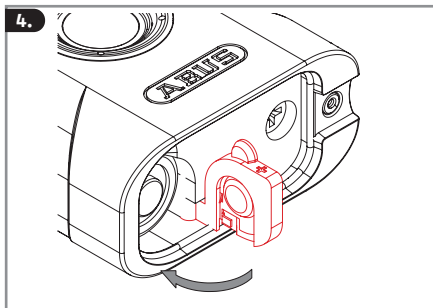
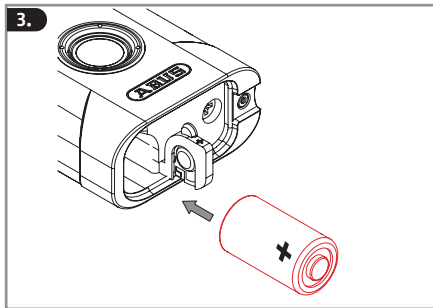





<b>HU</b> Használati utasítás	7 - 17
<b>CZ</b> Návod k použití	18 - 28
<b>SK</b> Návod na obsluhu	29 - 39
<b>GR</b> Οδηγίες χρήσης	40 - 50
<b>RO</b> Instrucțiuni de utilizare	51 - 61
<b>HR</b> Upute za uporabu	62 - 72
<b>SLO</b> Navodila za uporabo	73 - 83
<b>BG</b> Инструкция за експлоатация	84 - 94
<b>SRB</b> Uputstvo za upotrebu	95 - 105
<b>RU</b> Инструкция по эксплуатации	106 - 116
<b>LT</b> Naudojimo instrukcija	117 - 127
<b>UA</b> Інструкція з експлуатації	128 - 138

**HU** Köszönjük, hogy ezt az ABUS terméket választotta!

### Szimbólum ismertető

Szimbólum	Jelző	Megjegyzés
	<b>Figyelmeztetés</b>	Sérülésveszélyre vagy a testi épséget fenyegető veszélyre figyelmeztető biztonsági előírás. Figyelmen kívül hagyása halált vagy súlyos sérülést okozhat.
	<b>Vigyázat</b>	Sérülésveszélyre vagy a testi épséget fenyegető veszélyre figyelmeztető biztonsági előírás. Figyelmen kívül hagyása sérülést okozhat.
	<b>Figyelem</b>	A készülékben keletkező esetleges anyagi károokra felhívó figyelmeztető utasítás. Figyelmen kívül hagyása anyagi károkat vagy működési zavarokat okozhat.

	rövid hang		hosszú hang
	elmentve		nincs elmentve

## Figyelmeztetések és biztonsági előírások

Olvassa el figyelmesen és tartsa be a következő biztonsági előírásokat. Figyelmen kívül hagyásuk tüzet és/vagy személyi sérülést, valamint anyagi károkat okozhat!



### Figyelmeztetés

- Ez a termék egy 3 V-os lítium elemet (CR2) tartalmaz.
- Az elemek nem kerülhetnek gyermekek kezébe. A gyermekek a szájukba vehetik és lenyelhetik az elemeket. Ez súlyos egészségkárosodással járhat. Ilyen esetben azonnal forduljon orvoshoz!
- Az elemek behelyezésekor ügyeljen a helyes polarításra (+ és -).
- A lemerült elemeket haladéktalanul ki kell venni vagy ki kell cserélni (→ 15. oldal).
- A csatlakozókapcsolatokat tilos rövidre zárn!
- A kifolyt vagy sérült elemek érintésekor fennáll a bőrfelmaródás és a zemsérülés veszélye! Ebben az esetben használjon megfelelő védőkesztyűt, és tisztítsa meg az elemtartót egy száraz ruhával.
- Az elemeket tilos felnyitni, felszűrni, megsérteni, rövidre zárn, felmelegíteni vagy tűzbe dobni (robbanásveszély!).
- Ne használja a lakatot olyan helyeken, amelyeknek még stressz vagy pánik esetén is hozzáférhetőnek kell lenniük: stresszhelyzetben előfordulhat, hogy a gyógyszer- és defibrillátorszekrényeket, láncokat, fegyvereket, vészkijárat ajtókat és hasonlókat nem elég gyorsan vagy egyáltalán nem lehet kinyitni az izzadt ujjak miatt.



### Figyelem

- A csomagolóanyagot tartsa távol a gyermekektől: fulladásveszély!
- Ne tárolja és ne használja a terméket olyan helyeken, ahol a hőmérséklet  $-10\text{ °C}$  alá süllyedhet, vagy meghaladhatja a  $+50\text{ °C}$ -ot. Ne tegye ki a terméket hosszabb ideig közvetlen napsugárzásnak!
- Mivel az egy elektronikus termék, csak olyan környezetben használható, ahol pl. mobiltelefonok is használhatók.
- A termék csak rendeltetészerűen használható. A termék bármilyen módosítása tilos!

### Információs figyelmeztetések a használatához

- Szállítási állapotban és visszaállítás után a lakat az érzékelő bármilyen érintésével nyitható.
- Legfeljebb 20 különböző ujjlenyomat tárolható el. Az első két tárolt ujjlenyomat a rendszergazda (master), a többi ujjlenyomat pedig rendszergazdái jogosultság nélküli felhasználó.
- Javasoljuk, hogy legalább két ujjlenyomatot mentsen el. Ha egyedül Ön használja a lakatot, javasoljuk, hogy minden újjának ujjlenyomatát mentse el. Kérjük, jegyezze meg / jegyezze fel az elmentett ujjait (→ 10. oldal).
- Az ujjlenyomat érzékelő nagyon érzékeny alkatrész, és a lehető legjobb működés érdekében mindig tisztán, zsírmentesen és szárazon kell tartani.
- Annak az ujjnak, amivel az érzékelőt megérinti, szintén tisztának, zsírmentesnek és száraznak kell lennie. Az ujjszérelések vagy bőrhorzsolások azt eredményezhetik, hogy az ujjlenyomat nem lesz felismerhető.

- Regisztráláskor különböző helyzetekben és szögekben (ujjbeggyel, ujjheggyel, jobb oldalával, bal oldalával) helyezze az ujját az érzékelőre. Az ujjlenyomat elmentéséhez az ujját tízszer megfelelően le kell olvasni.
- Az ujjlenyomatok akkor is elmentve maradnak, ha az elem kezd lemerülni, vagy az elemet ki kell cserélni.
- Elemcsere után nincs szükség újbóli programozásra.
- Előfordulhat, hogy a lakat kinyitásához az ujjat egymás után többször is az érzékelőre kell helyezni, pl. ha az ujjbegy a betanításkori állapotához képest szárazabb, nedvesebb vagy bőrápoló krémmel van bekenve.
- Ha az elem feszültsége alacsony, nem lehetséges a memória módosítása (betanítás/törlés).

#### Jegyzetek/elmentett ujjak

---



---



---



---



---



#### Az első ujjlenyomat rögzítése

1. és 2. ujj = master

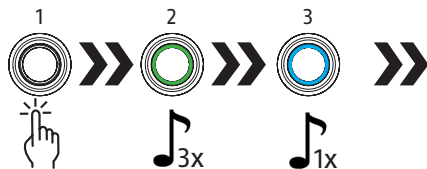

Helyezze rá az ujját kb. 3 másodpercre, majd vegye el

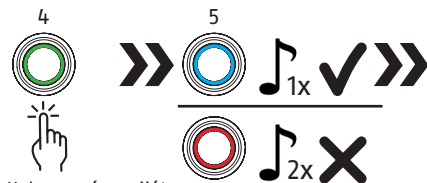

Helyezze rá az ujját min. 10-szer különböző helyzetben

kék: elmentve,  
piros: nincs elmentve

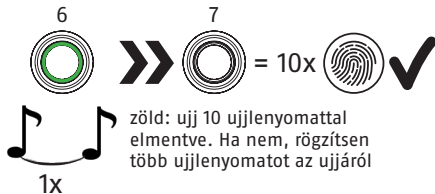

zöld: ujj 10 ujjlenyomattal elmentve. Ha nem, rögzítsen több ujjlenyomatot az ujjáról

## 2. Adminisztrátori és további ujjlenyomatok rögzítése

Csak a rendszergazda (1. és 2. ujjlenyomat) engedélyezhet további ujjlenyomatokat

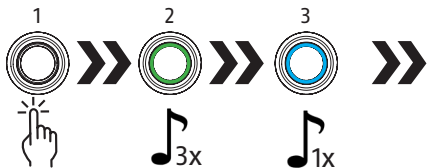

Helyezze rá a master ujját kb. 3 másodpercre, majd vegye el

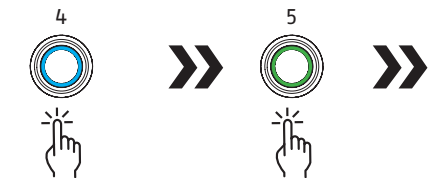

Megerősítés a master ujjal

Helyezze rá az új ujját min. 10-szer különböző helyzetekben

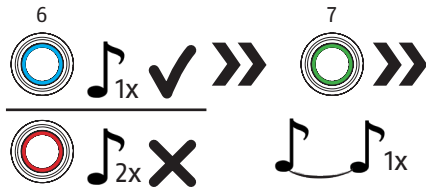

kék: elmentve,  
piros: nincs elmentve



zöld: ujj 10 ujjlenyomattal elmentve. Ha nem, rögzítsen több ujjlenyomatot az ujjáról

Figyelmeztetés: Ne mentse el a rendszergazdai ujjlenyomatokat többször, különben a lakat nem ismeri fel azokat többé rendszergazdaként. Ilyen esetben már nem lehet sem eltávolítani, sem törölni az ujjlenyomatokat.

## Az összes elmentett ujjlenyomat törlése (gyári reset)

Csak a rendszergazda (1. és 2. ujjlenyomat) tudja törölni az elmentett ujjlenyomatokat

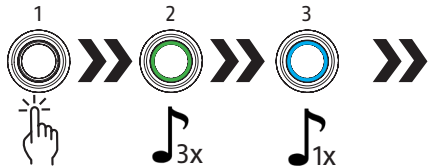

Helyezze rá a master ujját kb. 6-10 másodpercre

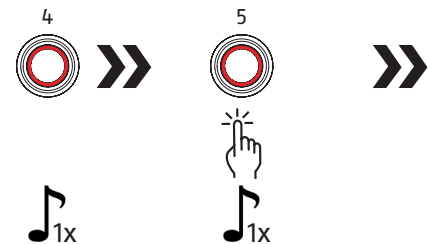

Vegye el

Erősítse meg a master ujjal (ha szükséges, várja meg a rövid feldolgozási időt)



Az ujjlenyomatok törlése megtörtént

## Gyenge elem

Ha a lakat nyitás után „S.O.S” figyelmeztetést ad ki (3x rövid hang, 3x hosszú hang, 3x rövid hang), akkor az elemet ki kell cserélni (→ 3. oldal). Néhány figyelmeztetés után a véletlen kizárás elkerülése érdekében a lakat már nem zárható be, amíg meg nem történik az elemcsere.  
**Csak minőségi, márkás elemet használjon, pl. Varta vagy Panasonic.**

## Műszaki adatok

Felbontás	508DPI
Téves elutasítási arány	kb. 5% (FRR)
Téves elfogadási arány	<0,002% (FAR)
Érzékelési idő	<200 ms
Használati hőmérsékletet	-10°C és +50°C között
Elem típusa	1x CR2 (850 mAh)

## Megfelelőségi nyilatkozat

Az ABUS August Bremicker Söhne KG nyilatkozik, hogy a Touch™ 57 készülék megfelel a 2014/30/EU és a 2011/65/EU irányelveknek.

Az EU megfelelési nyilatkozat teljes szövege az [info@abus.de](mailto:info@abus.de) e-mail címen igényelhető.



## Ártalmatlanítás

Saját felelőssége, hogy a termék ártalmatlanítása előtt törölje az összes tárolt személyes adatot. Ez a termék értékes nyersanyagokat tartalmaz. Élettartamának végén a terméket a vonatkozó törvényi előírásoknak megfelelően ártalmatlanítsa. Az elektromos készülékeket, akkumulátorokat és elemeket tilos úgy ártalmatlanítani, hogy azokat a háztartási hulladékok közé dobják. Az ártalmatlanítást az elektromos és elektronikus berendezések hulladékairól szóló 2012/19/EU irányelvnek (WEEE), ill. az elemekről és akkumulátorokról, valamint a használt elemekről és akkumulátorokról szóló 2006/66 EK irányelvnek megfelelően kell végezni. Ártalmatlanítás előtt az elemeket ki kell venni az elektromos készülékekből, és külön kell ártalmatlanítani.

A csomagolást szelektíven ártalmatlanítsa. A papírt és a kartont a papírhulladékok közé, a fóliát és a műanyag alkatrészeket pedig az újrahasznosítható anyagok gyűjtőjébe helyezze. Bármilyen kérdés esetén forduljon az ártalmatlanításért felelős helyi hatósághoz. A régi készülékek átvételi helyével kapcsolatban információkat pl. a helyi önkormányzatnál, a helyi hulladékgazdálkodási vállalatnál vagy szakkereskedőjénél kaphat.



WEEE reg. sz. DE79663011

## Jótállás

Az ABUS termékek tervezése és gyártása, valamint a vonatkozó előírások szerinti ellenőrzése nagy gonddal történt. A jótállás kizárólag az anyag- vagy gyártási hibákra visszavezethető hiányosságokra terjed ki. Amennyiben igazolhatóan anyag- vagy

gyártási hibáról van szó, a terméket az ABUS saját mérlegelése szerint megjavítja vagy kicseréli. A jótállás ebben az esetben az eredeti jótállási idő végén jár le. További igények kifejezetten kizártak. A külső hatások (pl. szállítás, erőszak), szakszerűtlen használat, normál kopás, valamint a jelen útmutató figyelmen kívül hagyása miatt keletkező hibákért és károkért az ABUS semmilyen felelősséget nem vállal. A jótállási igény érvényesítése esetén a kifogásolt termékhez mellékelni kell a vásárlás dátumával ellátott vásárlási bizonylatot és egy rövid írásos hibaleírást.

A műszaki változtatások joga fenntartva.

A nyomdai hibákért és tévedésekért nem vállalunk felelősséget.

**GZ** Děkujeme, že jste se rozhodli pro tento výrobek ABUS!

## Vysvětlení symbolů

Symbol	Signální slovo	Komentář
	<b>Varování</b>	Bezpečnostní upozornění na nebezpečí poranění nebo poškození zdraví. Zanedbání těchto upozornění může mít za následek úmrtí nebo těžká zranění.
	<b>Upozornění</b>	Bezpečnostní upozornění na nebezpečí poranění nebo poškození zdraví. Zanedbání těchto upozornění může způsobit zranění.
	<b>Pozor</b>	Výstražné upozornění na eventuelní poškození zařízení. Zanedbání těchto upozornění může mít za následek materiální škody nebo poruchy.

 krátký tón

 dlouhý tón

 uloženo

 neuloženo

## Výstražné a bezpečnostní pokyny

Přečtěte si tyto bezpečnostní pokyny a dodržujte je. Nedodržení může vést ke vzniku požáru a/nebo poškození zdraví a věcným škodám!

- Tento výrobek obsahuje 3V lithiovou baterii (CR2).



### Varování

- Baterie se nesmí dostat do rukou dětem. Mohou ji vložit do úst a spolknout. To může vést k vážnému poškození zdraví. V takovém případě okamžitě vyhledejte lékaře!
- Baterie musí být vloženy se správnou polaritou (+ a -).
- Vybité baterie je nutné okamžitě vyjmout nebo vyměnit nebo vyměnit (→ strana 26).
- Připojovací svorky nesmí být zkratovány.
- Nebezpečí poleptání pokožky a poškození očí při kontaktu s vyteklými nebo poškozenými bateriemi! V takovém případě použijte vhodné ochranné rukavice a vyčistěte bateriovou přihrádku suchým hadříkem.
- Baterie se nesmí rozebírat, propichovat, poškozovat, zkratovat, zahřívat ani házet do otevřeného ohně (nebezpečí exploze!).
- Zámek nepoužívejte v místech, která musí být přístupná i ve stresu a při vyvolání paniky: ve stresu se může stát, že se například zpcopenými prsty nepodaří otevřít lékařské skříňky a defibrilátory, řetězy, zbraně, dveře v únikových cestách apod. nebo se je nepodaří otevřít vůbec.



#### Pozor

- Obalový materiál uchovávejte mimo dosah dětí: nebezpečí udušení!
- Neskladujte a nepoužívejte výrobek v prostředí, kde teplota může klesnout pod  $-10\text{ }^{\circ}\text{C}$  nebo překročit  $+50\text{ }^{\circ}\text{C}$ . Nevystavujte výrobek po delší dobu přímému slunečnímu záření!
- Protože se jedná o elektronický výrobek, řiďte se ohledně prostředí používání tím, kde byste používali svůj smartphone.
- Výrobek se smí používat pouze k určenému účelu. Jakékoli úpravy výrobku jsou zakázány.

#### Informativní poznámky k obsluze

- Ve stavu při dodání a po resetu je možné zámek odemknout jakýmkoli dotykem senzoru.
- Je možné uložit až 20 různých prstů. První dva uložené prsty jsou vyhrazeny pro správce (Master), další pro uživatele bez oprávnění správce.
- Doporučujeme Vám uložit minimálně dva prsty. Pokud zámek budete používat pouze Vy, doporučujeme si uložit všechny prsty. Uložené prsty si zapamatujte/poznáchte (→ strana 20).
- Senzor otisku prstu je citlivá součástka a měla by být neustále udržována v čistém, nezamaštěném a suchém stavu, aby si udržela co nejlepší funkci.
- Prst, který se dotýká senzoru, by měl být rovněž čistý, nezamaštěný a suchý. Poranění prstu nebo odřeniny kůže mohou znemožnit správnou identifikaci prstu.
- Při uložení pokládejte prst na senzor v různých polohách a úhlech (naplocho, špička, pravá strana, levá strana).

Aby byl otisk prstu uložen, musí být desetkrát správně identifikován.

- Otisky prstů zůstávají uloženy, i když kapacita baterií poklesne nebo je třeba baterie vyměnit.
- Nové programování není po výměně baterií nutné.
- Pokud bříško prstu vykazuje změny oproti naučenému otisku, např. v důsledku suchosti, vlhkosti nebo krému, může být pro otevření zámku nutné přiložit prst několikrát po sobě.
- Pokud je napětí baterie nízké, není možné paměť změnit (naučení/vymazání).

#### Poznámky / uložené prsty

---

---

---

---

---

---



## Uložení prvního otisku prstu

1. a 2. Prst = Master

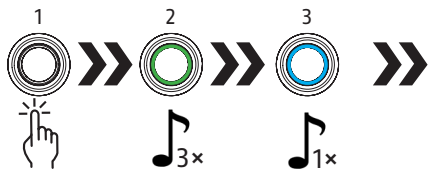

Prst nechte přiložený cca 3 sekundy

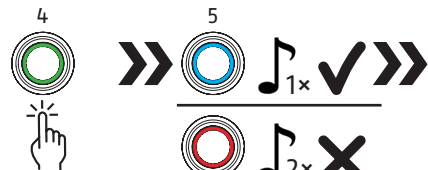

Prst přikládejte min.  
10krát za sebou  
v různých polohách

modrá: uloženo  
červená: neuloženo

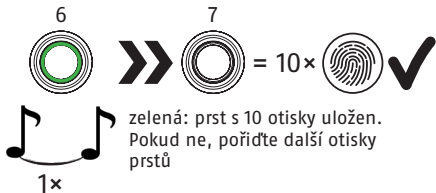

zelená: prst s 10 otisky uložen.  
Pokud ne, pořídte další otisky  
prstů

## 2. Správce a uložení dalších otisků prstů

Pouze správce (1. a 2. prst) může autorizovat  
další otisky prstů

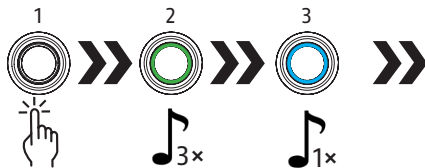

Prst Master nechte přiložený cca 3 sekundy

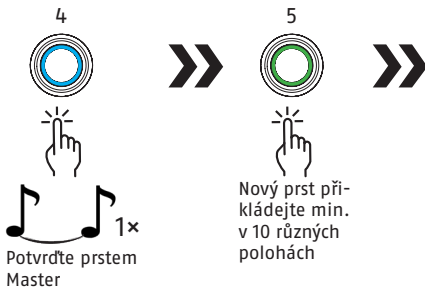

Potvrďte prstem  
Master

Nový prst při-  
kládejte min.  
v 10 různých  
polohách



modrá: uloženo  
červená: neuloženo



zelená: prst s 10 otisky uložen.  
Pokud ne, pořídte další otisky  
prstů

Oznámení: Otisky prstů správce neukládejte více než jednou, jinak tyto prsty již nebudou rozpoznány jako prsty správce.

Otisky prstů pak již nebude možné ukládat ani mazat.

## Vymazání všech uložených otisků prstů (obnovení továrního nastavení)

Pouze správce (1. a 2. prst) může vymazat uložené otisky prstů

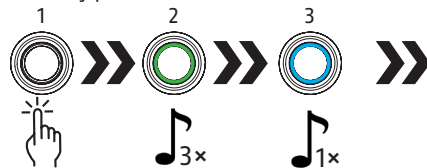

Nechte prst Master přiložený po dobu  
přibližně 6–10 sekund



Potvrďte prstem Master  
(eventuálně krátce počkejte,  
než proběhne zpracování)

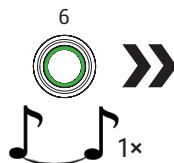

## Slabá baterie

Pokud zámek po otevření vydá varování „S.O.S“ (3× krátký tón, 3× dlouhý tón, 3× krátký tón), je nutné vyměnit baterii (→ strana 3).

Pro předejití nechtěnému zablokování nebude po několika varováních již možné zámek zavřít, dokud nebude vyměněna baterie.

**Používejte pouze kvalitní značkové baterie, např. Varta nebo Panasonic.**

## Technická data

Rozlišení	508DPI
Míra falešného odmítnutí	přibližně 5 % (FRR)
Míra falešného přijetí	< 0,002 % (FAR)
Doba detekce	< 200 ms
Provozní teplota	-10 °C až +50 °C
Typ baterie	1× CR2 (850 mAh)

## Prohlášení o shodě

Společnost ABUS August Bremicker Söhne KG tímto prohlašuje, že zařízení Touch™ 57 splňuje směrnice 2014/30/EU a 2011/65/EU.

Úplné znění EU prohlášení o shodě si můžete vyžádat na adrese: info@abus.de

## Likvidace

Jste zodpovědní za smazání všech uložených osobních údajů před likvidací výrobku.

Tento produkt obsahuje cenné suroviny. Zlikvidujte produkt na konci jeho životnosti podle platných zákonných předpisů.

Elektrická zařízení, akumulátory a baterie se nesmí likvidovat jako běžný domovní odpad. Likvidace musí být provedena podle směrnice 2012/19/EU o odpadních elektrických a elektronických zařízeních (WEEE) nebo podle směrnice 2006/66/ES o bateriích a akumulátorech a odpadních bateriích a akumulátorech. Před likvidací odstraňte z elektrických přístrojů baterie a zlikvidujte je samostatně.

Obalový materiál při likvidaci roztřídte. Lepenku a karton do papírového odpadu, fólie a plastové díly do recyklovatelného odpadu.

S dotazy se obračejte na příslušný komunální úřad odpovědný za likvidaci. Informace o sběrných místech pro vaše použité přístroje získáte např. na místní obecní, popř. městské správě, v místním podniku zajišťujícím likvidaci odpadu nebo u vašeho prodejce.



Reg. č. WEEE DE79663011

## Záruka

Výrobky ABUS jsou koncipovány a vyráběny s maximální péčí a kontrolovány dle platných předpisů. Záruka se vztahuje výlučně na nedostatky, které lze odvodit z materiálových nebo výrobních vad. V případě prokazatelné materiálové nebo výrobní vady je produkt po posouzení společností ABUS opraven nebo vyměněn. Záruka končí v těchto případech

uplynutím původní záruční doby. Nároky nad tento rámec jsou výslovně vyloučeny. ABUS neručí za závady a škody vzniklé vnějšími vlivy (např. přeprava, použití násilí), nesprávným ovládním, normálním opotřebením a nerespektováním tohoto návodu. Při uplatnění nároků na záruční plnění se musí k reklamovanému výrobku přiložit originální doklad o koupi s datem koupě a stručný popis závady.

Technické změny vyhrazeny.  
Za tiskové chyby a omyly neručíme.

**(SK)** Ďakujeme, že ste si vybrali tento produkt ABUS!

### Vysvetlenie symbolov

Symbol	Signálne slovo	Komentár
	<b>Varovanie</b>	Bezpečnostný pokyn upozorňujúci na nebezpečenstvo zranenia alebo ohrozenia vášho zdravia. Nedodržovanie môže spôsobiť vážne zranenia alebo smrť.
	<b>Upozornenie</b>	Bezpečnostný pokyn upozorňujúci na nebezpečenstvo zranenia alebo ohrozenia vášho zdravia. Nedodržovanie môže viesť k zraneniam.
	<b>Pozor</b>	Varovný pokyn upozorňujúci na možný vznik vecných škôd na zariadení. Nedodržovanie môže viesť k vecným škodám alebo poruchám funkčnosti.

 krátky tón

 dlhý tón

 uložené

 neuložené

## Varovné a bezpečnostné pokyny

Prečítajte si bezpečnostné pokyny a dodržujte ich. Nedodržovanie môže viesť k požiaru a/alebo zraneniu osôb a vecným škodám!



### Varovanie

- Tento výrobok obsahuje jednu 3 V lítiovú batériu (CR2).
- Batérie sa nesmú dostať do rúk detí. Deti by si mohli vložiť batérie do úst a prehltnúť ich. To môže viesť k vážnym zdravotným problémom. V takom prípade sa okamžite obráťte na lekára!
- Pri vkladaní batérií je nutné dbať na správnu polaritu (+ a -).
- Vybité batérie je potrebné ihneď vybrať alebo vymeniť (→ strana 37).
- Pripájacie svorky sa nesmú skratovať.
- Nebezpečenstvo podráždenia pokožky a poškodenia očí pri kontakte s vytečenými alebo poškodenými batériami! V tomto prípade používajte vhodné ochranné rukavice a vyčistite priečnikov na batériu suchou utierkou.
- Batérie sa nesmú rozoberať, napichovať, poškodzovať, skratovať, prehrievať alebo vhadzovať do otvoreného ohňa (nebezpečenstvo výbuchu!).
- Zámok nepoužívajte na miestach, ktoré musia byť prístupné aj v prípade stresu a paniky: V strese sa napr. lekárske skrinky a defibrilátory, reťaze, zbrane, nůdzové dvere a podobne nemusia dať v dôsledku spotených prstov dať otvoriť dostatočne rýchlo alebo vôbec.



### Pozor

- Obalový materiál uchovávajte mimo dosahu detí: Riziko udusenía!
- Výrobok neskladujte ani nepoužívajte na miestach, kde môže teplota klesnúť pod  $-10\text{ }^{\circ}\text{C}$  alebo prekročiť  $+50\text{ }^{\circ}\text{C}$ . Nevystavujte výrobok dlhšiu dobu priamemu slnečnému žiareniu!
- Keďže ide o elektroniku, orientujte sa pri používaní produktu v rôznych prostrediach podľa toho, či by ste v nich použili svoj smartfón.
- Výrobok sa môže používať len na určený účel. Akékoľvek úpravy výrobku sú zakázané.

### Poznámky k obsluhu

- V stave pri dodaní a po každom resetovaní je možné zámok otvoriť každým dotykom snímača.
- Je možné uložiť až 20 rôznych prstov. Prvé dva uložené prsty sú správca (hlavný používateľ), ostatné prsty sú používatelia bez oprávnení správcu.
- Odporúčame vám uložiť aspoň dva prsty. Ak používate zámok iba vy, odporúčame uložiť všetky prsty. Zapamätajte/zapíšte si uložené prsty (→ strana 32).
- Snímač odtlačku prsta je citlivý konštrukčný diel a mal by sa pre najlepšiu možnú funkciu udržiavať vždy čistý, nemastný a suchý.
- Prst, ktorý sa dotýka snímača, by mal byť tiež čistý, nemastný a suchý. Zranenia prsta alebo odreniny pokožky môžu viesť k tomu, že sa tento odtlačok prsta nerozpozna.
- Pri prvom snímaní položte prst na snímač v rôznych polohách a uhloch (prst naplocho, na špičku, pravá a ľavá strana prsta). Aby sa odtlačok prsta uložil, musí sa prst správne načítať desaťkrát.



- Odtlačky prstov zostávajú uložené aj vtedy, keď sa výkon batérie znižuje alebo keď treba vymeniť batérie.
- Nové programovanie po výmene batérie nie je potrebné.
- Na otvorenie zámku môže byť potrebné priložiť prst niekoľkokrát po sebe, napr. ak sa na špičke prsta prejavia zmeny v porovnaní s naučeným odtlačkom v dôsledku suchosti, vlhkosti alebo krému na ruky.
- Ak je napätie batérie nízke, nie je možné meniť uložené odtlačky (učenie/vymazanie).

### Poznámky/uložené odtlačky prstov

---



---



---



---



---



### Prvé snímanie odtlačkov prstov

1. a 2. prst = hlavný používateľ

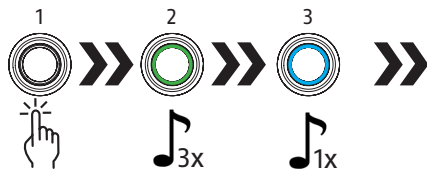

Prst nechajte priložený asi 3 sekundy, pustite

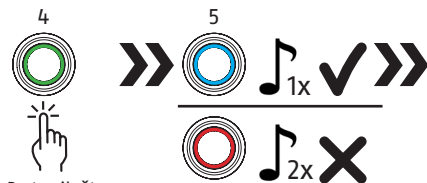

Prst priložte  
aspoň 10x  
inak posunutý

modrá: uložené  
červená: neuložené

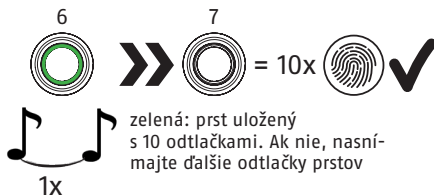

zelená: prst uložený  
s 10 odtlačkami. Ak nie, nasní-  
majte ďalšie odtlačky prstov

## 2. Snímanie odtlačkov prstov správcu a iných osôb

Iba správca (1. a 2. prst) môže autorizovať ďalšie odtlačky prstov

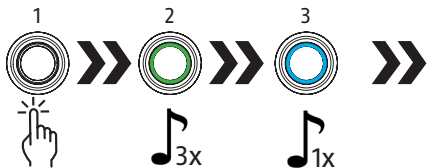

Prst hlavného používateľa nechajte priložený asi 3 sekundy, pustíte

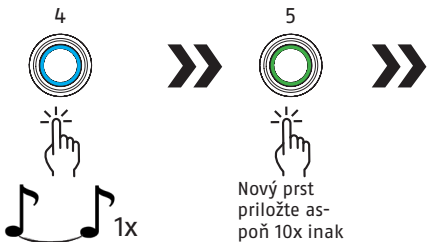

Potvrďte prstom hlavného používateľa

Nový prst priložte aspoň 10x inak posunuté

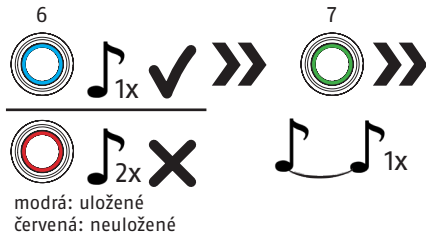

zelená: prst uložený s 10 odtlačkami. Ak nie, nasnímajte ďalšie odtlačky prstov

Oznámenie: Odtlačky prstov správcu neukladajte viac ako raz, inak už nebudú rozpoznané ako odtlačky správca. Odtlačky prstov sa potom už nedajú uložiť ani vymazať.

## Vymazanie všetkých uložených odtlačkov prstov (obnovenie továrenských nastavení)

Iba správca (1. a 2. prst) môže vymazať uložené odtlačky prstov

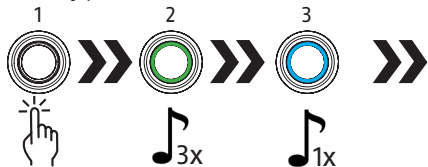

Prst hlavného používateľa nechajte priložený asi 6 – 10 sekúnd

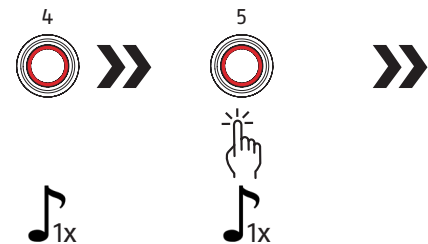

Pustite

Potvrďte prstom hlavného používateľa (príp. chvíľu počkajte, kým sa požiadavka spracuje)



Odtlačky prstov vymazané

## Slabá batéria

Ak zámok po otvorení vydáva varovanie „S.O.S“ (3x krátky tón, 3x dlhý tón, 3x krátky tón), je potrebné vymeniť batériu (→ strana 3).

Po niekoľkých varovaniach už nie je možné zámok zatvoriť, kým sa nevymení batéria, aby sa zabránilo nechcenému zablokovaniu.

**Používajte len kvalitné značkové batérie, napr. Varta alebo Panasonic.**

## Technické údaje

Rozlíšenie	508 DPI
Miera nesprávnych zamietnutí	približne 5 % (FRR)
Miera nesprávnych prijatí	< 0,002 % (FAR)
Čas detekcie	< 200 ms
Prevádzková teplota	-10 °C až +50 °C
Typ batérie	1x CR2 (850 mAh)

## Vyhlasenie o zhode

Spoločnosť ABUS August Bremicker Söhne KG týmto vyhlasuje, že zariadenie Touch™ 57 je v súlade so smernicami 2014/30/EÚ a 2011/65/EÚ.

Úplné znenie vyhlásenia o zhode EÚ si môžete vyžiadať na adrese: [info@abus.de](mailto:info@abus.de)

## Likvidácia

Ste sami zodpovední za to, aby boli pred likvidáciou výrobku vymazané všetky uložené osobné údaje.

Tento výrobok obsahuje cenné suroviny. Po skončení životnosti výrobok zlikvidujte v súlade s platnými zákonnými predpismi.

Elektrické spotrebiče, akumulátory a batérie sa nesmú likvidovať spolu s domovým odpadom. Likvidácia sa musí vykonať v súlade so smernicou 2012/19/EÚ o odpade z elektrických a elektronických zariadení (OEEZ) alebo smernicou 2006/66/ES o batériách a akumulátoroch a použitých batériách a akumulátoroch. Pred likvidáciou elektrických prístrojov sa z nich musia odstrániť batérie, ktoré sa zlikvidujú samostatne.

Obal likvidujte triedene. Lepenku a kartón dajte do zberového papiera, fólie a plastové diely do zberu recyklovateľných materiálov.

V prípade akýchkoľvek otázok sa obráťte na miestny orgán zodpovedný za likvidáciu. Informácie o odberových miestach pre staré zariadenia nájdete napr. v miestnej obecnej alebo mestskej správe, u miestnych spoločností zameraných na likvidáciu odpadu alebo u vášho špecializovaného predajcu.



WEEE reg. č. DE79663011

## Záruka

Výrobky spoločnosti ABUS sú skoncipované, vyrobené s najväčšou starostlivosťou a skontrolované podľa platných predpisov. Záruka sa vzťahuje výlučne na nedostatky, ktorých pôvodom je chyba materiálu alebo výrobná chyba. Pokiaľ je možné dokázať chybu materiálu alebo výrobnú chybu,



spoločnosť ABUS po posúdení výrobok opraví alebo vymení. Záruka končí v týchto prípadoch uplynutím pôvodnej záručnej doby. Ďalšie nároky sú výslovne vylúčené. Spoločnosť ABUS neručí za nedostatky a poškodenia, ktoré vznikli vonkajšími vplyvmi (napr. prepravou, násilným pôsobením), neodbornou obsluhou, normálnym opotrebovaním a nedodržaním tohto návodu. Pri uplatňovaní nároku na záruku je potrebné k reklamovanému výrobku priložiť originálny doklad o nákupe s dátumom nákupu a krátky písomný popis chyby.

Technické zmeny vyhradené.

Za tlačové chyby a omyly nezodpovedáme.

**GR** Σας ευχαριστούμε που επιλέξατε αυτό το προϊόν της ABUS!

## Επεξήγηση συμβόλων

Σύμβολο	Προειδοποιητική λέξη	Σχόλιο
	<b>Προειδοποίηση</b>	Υπόδειξη ασφαλείας για κινδύνους τραυματισμού ή κινδύνους για την υγεία σας. Η αγνόηση του παραπάνω μπορεί να οδηγήσει σε θάνατο ή σε σοβαρούς τραυματισμούς.
	<b>Προσοχή</b>	Υπόδειξη ασφαλείας για κινδύνους τραυματισμού ή κινδύνους για την υγεία σας. Η αγνόηση του παραπάνω μπορεί να οδηγήσει σε τραυματισμούς.
	<b>Προσοχή</b>	Προειδοποιητική υπόδειξη για πιθανές υλικές ζημιές στη συσκευή. Η αγνόηση του παραπάνω μπορεί να οδηγήσει σε υλικές ζημιές ή προβλήματα στη λειτουργία.

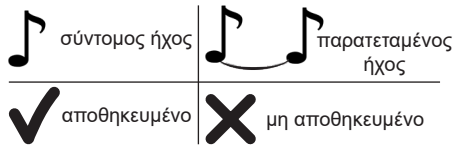

**Υποδείξεις προειδοποίησης και ασφαλείας**  
Διαβάστε προσεκτικά και τηρείτε τις υποδείξεις ασφαλείας. Η μη τήρηση μπορεί να οδηγήσει σε τυρκαγιά ή/και σε τραυματισμούς και υλικές ζημιές!



### Προειδοποίηση

- Το προϊόν αυτό περιέχει μπαταρία λιθίου 3 V (CR2).
- Κρατήστε τις μπαταρίες μακριά από παιδιά. Υπάρχει κίνδυνος κατάποσης των μπαταριών από τα παιδιά. Αυτό μπορεί να οδηγήσει σε σοβαρές βλάβες για την υγεία. Σε μια τέτοια περίπτωση αναζητήστε αμέσως τη βοήθεια γιατρού!
- Οι μπαταρίες πρέπει να τοποθετούνται με τη σωστή πολικότητα (+ και -).
- Οι άδειες μπαταρίες πρέπει να αφαιρούνται ή να αντικαθίστανται αμέσως (→ σελίδα 48).
- Οι ακροδέκτες δεν πρέπει να βραχυκυκλώνονται.
- Κίνδυνος δερματικών εγκαυμάτων και βλαβών στα μάτια σε περίπτωση επαφής με μπαταρίες που παρουσιάζουν διαρροή ή βλάβη! Στην περίπτωση αυτή φορέστε προστατευτικά γάντια και καθαρίστε τη θήκη των μπαταριών με στεγνό πανί.
- Απαγορεύεται η αποσυναρμολόγηση, διάτρηση, καταστροφή, βραχυκύκλωση, θέρμανση ή ρίψη των μπαταριών σε ανοιχτή φωτιά (κίνδυνος έκρηξης!).

- Μην χρησιμοποιείτε την κλειδαριά σε χώρους που πρέπει να είναι προσβάσιμοι ακόμη και υπό συνθήκες πίεσης ή πανικού: Υπό συνθήκες πίεσης, ενδέχεται να μην μπορείτε να ανοίξετε τα ερμάρια φαρμάκων και απινιδωτών, τις αλυσίδες, τα όπλα, τις πόρτες έκτακτης ανάγκης και τα συναφή αρκετά γρήγορα ή καθόλου, λόγω ιδρωμένων δακτύλων.



### Προσοχή

- Κρατήστε το υλικό συσκευασίας μακριά από παιδιά: Κίνδυνος ασφυξίας! Μην αποθηκεύετε και μην χρησιμοποιείτε το προϊόν σε περιοχές, όπου η θερμοκρασία μπορεί να είναι χαμηλότερη από  $-10^{\circ}\text{C}$  ή υψηλότερη από  $+50^{\circ}\text{C}$ . Μην εκθέτετε το προϊόν σε άμεση ηλιακή ακτινοβολία για παρατεταμένα χρονικά διαστήματα!
- Δεδομένου ότι πρόκειται για ένα ηλεκτρονικό προϊόν, χρησιμοποιήστε το στο ίδιο περιβάλλον όπου θα χρησιμοποιούσατε και το smartphone σας.
- Το προϊόν πρέπει να χρησιμοποιείται μόνο για τον σκοπό που προορίζεται. Απαγορεύεται οποιαδήποτε τροποποίηση του προϊόντος.

### Ενημερωτικές υποδείξεις σχετικά με τη λειτουργία

- Στην κατάσταση που παραδίδεται το προϊόν και μετά από μια επαναφορά, η κλειδαριά μπορεί να ανοίξει με ένα άγγιγμα του αισθητήρα από οποιοδήποτε δάκτυλο.
- Μπορούν να αποθηκευτούν έως και 20 διαφορετικά δάχτυλα. Τα δύο πρώτα δάχτυλα που αποθηκεύονται αντιστοιχούν σε διαχειριστές (master), ενώ τα επόμενα δάχτυλα αντιστοιχούν σε χρήστες χωρίς δικαιώματα διαχειριστή.
- Σας συνιστούμε να αποθηκεύσετε τουλάχιστον δύο δάχτυλα. Εάν χρησιμοποιείτε μόνο εσείς την

- κλειδαριά, σας συνιστούμε να αποθηκεύσετε όλα τα δάχτυλα. Θα πρέπει να θυμάστε / να σημειώσετε τα αποθηκευμένα δάχτυλα (→ σελίδα 43).
- Καθώς ο αισθητήρας δακτυλικών αποτυπωμάτων είναι ένα ευαίσθητο εξάρτημα, για την καλύτερη δυνατή λειτουργία του θα πρέπει να διατηρείται πάντα καθαρός και στεγνός, χωρίς λιπαρότητα.
  - Το δάχτυλο που αγγίζει τον αισθητήρα πρέπει επίσης να είναι καθαρό και στεγνό, χωρίς λιπαρότητα. Τυχόν τραυματισμοί στο δάχτυλο ή εκδορές στο δέρμα μπορεί να έχουν ως αποτέλεσμα να μην αναγνωρίζεται ένα δακτυλικό αποτύπωμα.
  - Κατά την εγγραφή τοποθετήστε το δάχτυλό σας πάνω στον αισθητήρα σε διαφορετικές θέσεις και γωνίες (επίπεδο δάχτυλο, άκρη του δαχτύλου, δεξιά πλευρά, αριστερή πλευρά). Για να αποθηκευτεί το δακτυλικό αποτύπωμα, το δάχτυλο πρέπει να αναγνωσθεί σωστά δέκα φορές.
  - Τα δακτυλικά αποτυπώματα παραμένουν αποθηκευμένα ακόμη και όταν η ισχύς της μπαταρίας εξαντλείται ή όταν οι μπαταρίες πρέπει να αλλάξουν.
  - Δεν είναι απαραίτητο να προγραμματίσετε τη συσκευή εκ νέου μετά από αλλαγή των μπαταριών.
  - Για να ανοίξει η κλειδαριά, ενδέχεται να χρειαστεί να τοποθετήσετε το δάχτυλό σας αρκετές φορές διαδοχικά, π.χ. εάν η άκρη του δαχτύλου παρουσιάζει αλλαγές σε σχέση με την εγγραφή, λόγω ξηρότητας, υγρασίας ή χρήσης κρέμας δέρματος.
  - Εάν η τάση της μπαταρίας είναι χαμηλή, δεν είναι δυνατή η εγγραφή ή η διαγραφή των δακτυλικών αποτυπωμάτων.

### Σημειώσεις/αποθηκευμένα δάχτυλα

---



---



---



---



---



## Πρώτη εγγραφή δακτυλικών αποτυπωμάτων

1ο και 2ο δάχτυλο = master (διαχειριστής)

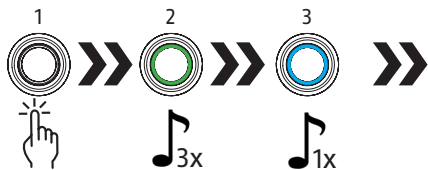

Κρατήστε το δάχτυλο στον αισθητήρα για περίπου 3 δευτερόλεπτα και απομακρύνετε το

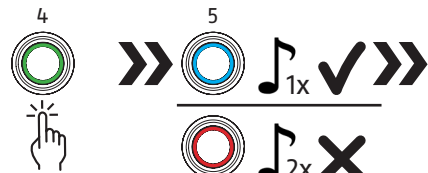

Τοποθετήστε το δάχτυλο τουλάχιστον 10 φορές σε διαφορετική θέση

μπλε: αποθηκευμένο, κόκκινο: μη αποθηκευμένο

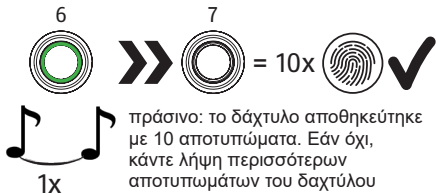

πράσινο: το δάχτυλο αποθηκεύτηκε με 10 αποτυπώματα. Εάν όχι, κάντε λήψη περισσότερων αποτυπωμάτων του δαχτύλου

## 2. Εγγραφή αποτυπωμάτων διαχειριστή και άλλων δακτυλικών αποτυπωμάτων

Μόνο ο διαχειριστής (1ο και 2ο δάχτυλο) μπορεί να εξουσιοδοτήσει περαιτέρω δακτυλικά αποτυπώματα

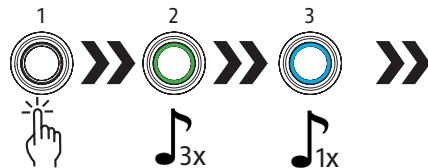

Κρατήστε το δάχτυλο master στον αισθητήρα για περίπου 3 δευτερόλεπτα και απομακρύνετε το

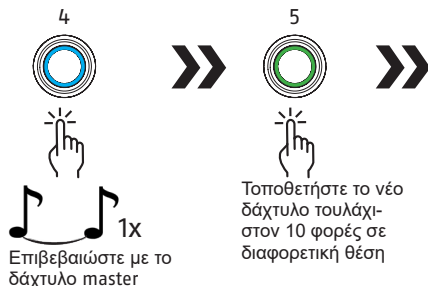

Τοποθετήστε το νέο δάχτυλο τουλάχιστον 10 φορές σε διαφορετική θέση



μπλε: αποθηκευμένο,  
κόκκινο: μη αποθηκευμένο



πράσινο: το δάχτυλο αποθηκεύτηκε με 10 αποτυπώματα. Εάν όχι, κάντε λήψη περισσότερων αποτυπωμάτων του δαχτύλου

Ειδοποίηση: Μην αποθηκεύετε τα δακτυλικά αποτυπώματα του διαχειριστή περισσότερες από μία φορές, διαφορετικά δεν θα αναγνωρίζονται πλέον ως δακτυλικά αποτυπώματα διαχειριστή. Σε αυτή την περίπτωση, τα δακτυλικά αποτυπώματα δεν θα μπορούν πλέον να αποθηκευτούν ή να διαγραφούν.

**Διαγραφή όλων των αποθηκευμένων δακτυλικών αποτυπωμάτων (επαναφορά εργοστασιακών ρυθμίσεων)** Μόνο ο διαχειριστής (1ο και 2ο δάχτυλο) μπορεί να διαγράψει τα αποθηκευμένα δακτυλικά αποτυπώματα



Κρατήστε το δάχτυλο master στον αισθητήρα για περίπου 6-10 δευτερόλεπτα

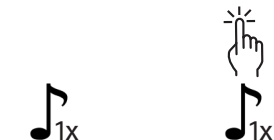
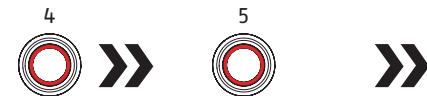

Απομακρυνέτε το

Επιβεβαιώστε με το δάχτυλο master (ίσως χρειαστεί να περιμένετε λίγο όσο διαρκεί η επεξεργασία)



Τα δακτυλικά αποτυπώματα διαγράφηκαν



## Αδύναμη μπαταρία

Εάν η κλειδαριά εκπέμπει μια προειδοποίηση «S.O.S» μετά το άνοιγμα (3x σύντομος ήχος, 3x παρατεταμένος ήχος, 3x σύντομος ήχος), πρέπει να αλλάξετε την μπαταρία(→ σελίδα 3).

Μετά από μερικές προειδοποιήσεις, η κλειδαριά δεν θα μπορεί πλέον να κλείσει έως ότου αλλαχθεί η μπαταρία, για να αποφευχθεί το κατά λάθος κλείδωμα.

**Χρησιμοποιείτε μόνο επώνυμες μπαταρίες υψηλής ποιότητας, π.χ. Varta ή Panasonic.**

## Τεχνικά χαρακτηριστικά

Ευκρίνεια	508DPI
Ποσοστό λανθασμένης απόρριψης	περίπου 5 % (FRR)
Ποσοστό λανθασμένης αποδοχής	<0,002% (FAR)
Χρόνος αναγνώρισης	<200 ms
Θερμοκρασία χρήσης	-10°C έως +50°C
Τύπος μπαταρίας	1x CR2 (850 mAh)

## Δήλωση συμμόρφωσης

Με το παρόν η εταιρεία ABUS August Bremicker Söhne KG δηλώνει ότι η συσκευή Touch™ 57 συμμορφώνεται με τις οδηγίες 2014/30/ΕΕ και 2011/65/ΕΕ.

Το πλήρες κείμενο της δήλωσης συμμόρφωσης ΕΕ μπορεί να ζητηθεί στη διεύθυνση: info@abus.de

## Διάθεση

Είναι δική σας ευθύνη να διαγράψετε όλα τα αποθηκευμένα προσωπικά δεδομένα πριν από την απόρριψη του προϊόντος.

Το προϊόν αυτό περιέχει πολυτίμες πρώτες ύλες. Απορρίψτε το προϊόν στο τέλος της διάρκειας ζωής του σύμφωνα με τις ισχύουσες νομικές διατάξεις. Ηλεκτρικές συσκευές, συσσωρευτές και μπαταρίες δεν επιτρέπεται να απορρίπτονται στα οικιακά απορρίμματα. Η απόρριψη πρέπει να πραγματοποιείται σύμφωνα με την οδηγία 2012/19/ΕΕ σχετικά με τα απόβλητα ειδών ηλεκτρικού και ηλεκτρονικού εξοπλισμού (ΑΗΗΕ) ή σύμφωνα με την οδηγία 2006/66/ΕΚ σχετικά με τις ηλεκτρικές στήλες και τους συσσωρευτές, καθώς και τα απόβλητα ηλεκτρικών στηλών και συσσωρευτών. Οι μπαταρίες πρέπει να αφαιρούνται από τις ηλεκτρικές συσκευές και να απορρίπτονται χωριστά πριν από την απόρριψη. Απορρίψτε τη συσκευασία ανάλογα με το υλικό. Απορρίψτε το χαρτόνι στη συλλογή χαρτιού, τις μεμβράνες και τα πλαστικά μέρη στη συλλογή ανακυκλώσιμων υλικών.

Σε περίπτωση ερωτήσεων απευθυνθείτε στην αρμόδια τοπική υπηρεσία για τα απορρίμματα. Πληροφορίες σχετικά με τα σημεία συλλογής των παλιών συσκευών σας θα βρείτε π.χ. σε φορείς της τοπικής αυτοδιοίκησης, στις τοπικές επιχειρήσεις διαχείρισης απορριμμάτων ή στον εμπορικό αντιπρόσωπο.



Αριθμός μητρώου ΑΗΗΕ  
DE79663011

## Εγγύηση



Τα προϊόντα ABUS έχουν σχεδιαστεί και έχουν κατασκευαστεί με τη μέγιστη προσοχή, ενώ ελέγχονται με βάσει τους ισχύοντες κανονισμούς.

Η εγγύηση αφορά αποκλειστικά σε ελαττώματα που οφείλονται σε σφάλματα υλικού ή κατασκευής. Αν υπάρχει και μπορεί να αποδειχθεί ένα σφάλμα υλικού ή κατασκευής, το προϊόν επισκευάζεται ή αντικαθίσταται από την ABUS κατά τη διακριτική της ευχέρεια. Η εγγύηση στις περιπτώσεις αυτές πάύει με τη λήξη της αρχικής διάρκειας της εγγύησης. Κάθε άλλη αξίωση αποκλείεται ρητώς. Η ABUS δεν φέρει ευθύνη για ελαττώματα και ζημιές, τα οποία προέκυψαν από εξωτερικές επιδράσεις (π.χ. μεταφορά, βίαιη μεταχείριση), μη ενδεδειγμένη χρήση, κανονική φθορά και μη τήρηση αυτών των οδηγιών. Για την κάλυψη μιας αξίωσης εγγύησης θα πρέπει να προσκομίσετε την γνήσια απόδειξη αγοράς για το αντίστοιχο προϊόν μαζί με την ημερομηνία αγοράς και μια σύντομη γραπτή περιγραφή του προβλήματος.

Διατηρούμε το δικαίωμα για τεχνικές αλλαγές. Δεν φέρουμε καμία ευθύνη για τυπογραφικά λάθη και σφάλματα.

 Vă mulțumim că ați ales acest produs ABUS!

## Explicarea simbolurilor

Simbol	Cuvânt parolă	Observație
	<b>Avertizare</b>	Indicație de securitate asupra pericolului de vătămare sau pericolelor pentru sănătate. Nerespectarea poate duce la accidente mortale sau vătămări grave.
	<b>Precauție</b>	Indicație de securitate asupra pericolului de vătămare sau pericolelor pentru sănătate. Nerespectarea poate duce la vătămări.
	<b>Atenție</b>	Indicație de avertizare asupra prejudiciilor materiale posibile la aparat. Nerespectarea poate duce la pagube materiale sau disfuncționalități.

 ton scurt

 ton lung

 salvat

 nesalvat

## Indicații de avertizare și securitate

Citiți complet aceste indicații de securitate și urmați-le. Nerespectarea poate duce la incendii și/sau vătămări de persoane și prejudicii materiale!



### Avertizare

- Acest produs conține o baterie litiu 3 V (CR2).
- Bateriile nu trebuie să ajungă în mâinile copiilor. Copiii pot băga bateriile în gură și le pot ingera. Acest lucru poate duce la probleme serioase de sănătate. Într-un astfel de caz adresați-vă imediat unui medic!
- Bateriile trebuie să fie așezate în interior cu polaritatea corectă (+ și -).
- Bateriile golite trebuie să fie extrase sau înlocuite imediat (→ pagina 59).
- Scurtcircuitarea bornelor de racord este interzisă.
- Pericol de arsuri chimice ale pielii și de vătămare a ochilor în cazul contactului cu bateriile scurse sau deteriorate! Utilizați în acest caz mănuși de protecție adecvate și curățați compartimentul bateriilor cu o cârpă uscată.
- Nu dezasamblați, înțepați, deteriorați, scurtcircuitați, încălziți bateriile și nu le aruncați în foc deschis (pericol de explozie!).
- Nu utilizați încuietoarea în zone care trebuie să fie accesibile chiar și în condiții de stres sau panică: În timpul stresului, este posibil ca dulapurile medicale și de defibrilare, lanțurile, armele, ușile de urgență și altele asemenea să nu se deschidă suficient de repede sau să nu se deschidă deloc din cauza degetelor transpirate.



### Atenție

- Păstrați materialul de ambalare departe de copii: Pericol de asfixiere!
- Nu depozitați sau utilizați produsul în zone în care temperatura poate scădea sub  $-10^{\circ}\text{C}$  sau poate depăși  $+50^{\circ}\text{C}$ . Nu expuneți produsul la lumina directă a soarelui pentru o perioadă lungă de timp!
- Deoarece acesta este un produs electronic, orientați-vă la mediul de utilizare după locurile în care ați folosi smartphone-ul dumneavoastră.
- Produsul poate fi utilizat numai în scopul pentru care a fost conceput. Orice modificare a produsului este interzisă.

### Note informative privind operarea

- În starea de livrare și după o resetare, lacătul poate fi deschis prin orice atingere a senzorului.
- Se pot salva până la 20 degete diferite. Primele două degete salvate sunt administratori (Master), celelalte degete sunt utilizatori fără drepturi de administrator.
- Vă recomandăm să salvați cel puțin două degete. Dacă folosiți doar dispozitivul de blocare, vă recomandăm să salvați toate degetele. Vă rugăm să însemnați / notați degetele salvate (→ pagina 54).
- Senzorul de amprentă este o componentă sensibilă și trebuie păstrat întotdeauna curat, fără grăsime și uscat pentru o funcționare optimă.
- De asemenea, degetul care atinge senzorul trebuie să fie curat, fără grăsime și uscat. Leziunile degetului sau abraziunile pielii pot duce la nerecunoașterea acestei amprente digitale.

- Așezați degetul pe senzor în diferite poziții și unghiuri (plat, ascuțit, partea dreaptă, partea stângă). Pentru ca amprenta să fie salvată, degetul trebuie să fie citit corect de zece ori.
- Ampretele digitale rămân salvate chiar și atunci când bateria este descărcată sau când bateriile trebuie schimbate.
- Nu este necesară o nouă programare după schimbarea bateriei.
- Pentru a deschide încuietoarea, este posibil ca degetul să trebuiască să fie aplicat de mai multe ori la rând, de exemplu, dacă vârful degetului prezintă modificări față de memorizare din cauza uscăciunii, a umidității sau a cremei de piele.
- Dacă tensiunea bateriei este scăzută, nu este posibilă modificarea memoriei (memorizare/ștergere).

#### Note/degete salvate

---



---



---



---



---



#### Prima captură de amprentă a degetului

1. și 2. Deget = Master

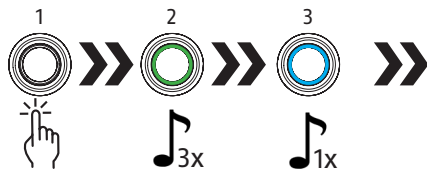

Lăsați degetul așezat aprox. 3 sec., apoi eliberați-l

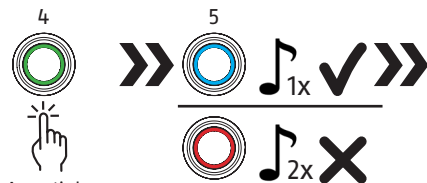

Așezați degetul decalat cel puțin 10x

albastru: salvat,  
roșu: nesalvat

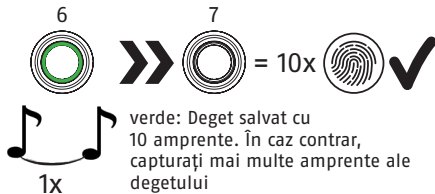

## 2. Capturați amprentele administratorului și alte amprente ale degetului

Numai administratorul (1. și 2. deget) poate autoriza alte amprente ale degetului



Lăsați degetul Master așezat aprox. 3 sec., apoi eliberați-l



Confirmați cu degetul Master

Așezați noul deget decalat cel puțin 10x



albastru: salvat,  
roșu: nesalvat



verde: Deget salvat cu  
10 amprente. În caz contrar, capturați  
mai multe amprente ale degetului

Notă: Nu salvați amprente degetelor ale administratorilor de mai multe ori, altfel aceștia nu vor mai fi recunoscuți ca administratori. Astfel, amprente degetelor nu mai pot fi salvate sau șterse.

## Ștergerea tuturor amprentelor degetelor salvate (resetare la valori de fabrică)

Numai administratorul (1. și 2. deget) poate șterge amprentele degetelor salvate

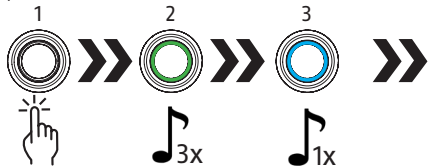

Lăsați degetul Master așezat aprox. 6-10 sec.

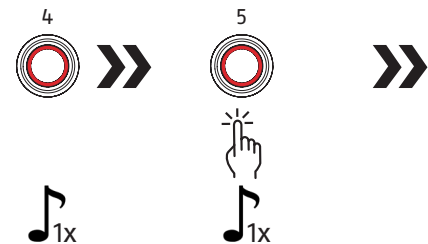

Îndepărtați

Confirmați cu degetul Master (dacă este necesar, așteptați un timp scurt de procesare)



Amprețele au fost șterse

## Baterie slabă

Dacă încuietoarea emite un avertisment „S.O.S” după deschidere (3x ton scurt, 3x ton lung, 3x ton scurt), bateria trebuie schimbată (→ pagina 3). După câteva avertismente, încuietoarea nu mai poate fi închisă până la schimbarea bateriei pentru a preveni blocarea accidentală.

**Utilizați numai baterii de marcă de înaltă calitate, de exemplu Varta sau Panasonic.**

## Date tehnice

Rezoluția	508DPI
Rata de respingere falsă	aprox. 5 % (FRR)
Rata de acceptare falsă	<0,002% (FAR)
Timp de detecție	<200 ms
Temperatura utilă	-10°C până la +50°C
Tipul de baterie	1x CR2 (850 mAh)

## Declarație de conformitate

ABUS August Bremicker Söhne KG declară prin prezenta că aparatul Touch™ 57este conform cu directivele

2014/30/UE și 2011/65/UE.

Textul integral al Declarației de conformitate UE poate fi solicitat la adresa: [info@abus.de](mailto:info@abus.de)

## Eliminarea ca deșeu

Intră în sfera dumneavoastră de răspundere să ștergeți toate datele cu caracter personal stocate înainte de eliminarea ca deșeu a produsului.

Acest produs conține materii prime valoroase.

Eliminați ca deșeu produsul la finalul duratei de serviciu conform dispozițiilor legale în vigoare.

Aparatele electrice, acumulatele și bateriile nu trebuie să fie eliminate ca deșeu menajer.

Eliminarea ca deșeu trebuie să fie realizată conform directivei 2012/19/UE privind aparatele vechi electrice și electronice (WEEE), resp. conform directivei 2006/66/CE privind bateriile și acumulatele, precum și bateriile vechi și acumulatele vechi. Bateriile trebuie să fie îndepărtate din aparatele electrice înainte de eliminarea ca deșeu și depuse separat la centrele pentru deșeurii.

Eliminați ca deșeu ambalajul sortat pe categorii de material. Depuneți cartonul la hârtia veche, foliile și piesele din plastic la materialele valoroase.

Pentru relații suplimentare vă rugăm să vă adresați autorității comunale competente pentru eliminarea ca deșeu. Informații referitoare la centrele de preluare pentru aparatele dumneavoastră vechi primiți de ex. la administrația locală comunală, respectiv orășenească, la companiile locale de colectare a deșeurilor sau la reprezentantul dumneavoastră comercial de specialitate.



Nr. de înregistrare WEEE  
DE79663011



## Garanție

Produsele ABUS sunt concepute, executate cu cea mai mare atenție și verificate conform prevederilor în vigoare. Garanția legală acoperă exclusiv deficiențele cauzate de defecte de material sau erori de execuție. Dacă există în mod verificabil un defect de material sau o eroare de execuție, produsul va fi reparat sau înlocuit după apreciere de către ABUS. În aceste cazuri, garanția legală se încheie odată cu expirarea perioadei inițiale de garanție legală. Alte exigențe care depășesc acest cadru sunt explicit excluse. ABUS nu își asumă răspunderea pentru deficiențele și prejudiciile apărute prin influențe externe (de ex. transport, incidente violente), operare improprie, uzură normală și nerespectarea acestui manual. În cazul revendicării unor pretenții de garanție, la produsul reclamat se va atașa actul de cumpărare original cu data achiziției și o scurtă descriere a erorii.

Ne rezervăm dreptul asupra modificărilor tehnice.  
Nu răspundem pentru greșeli de tipar și erori.

**HR** Hvala vam što ste se odlučili za proizvod ABUS!

## Objašnjenje simbola

Simbol	Signalna riječ	Napomena
	<b>Upozorenje</b>	Sigurnosna napomena koja upućuje na opasnosti od ozljeda ili opasnost za vaše zdravlje. Nepridržavanje može dovesti do smrti ili teških ozljeda.
	<b>Oprez</b>	Sigurnosna napomena koja upućuje na opasnosti od ozljeda ili opasnost za vaše zdravlje. Nepridržavanje može dovesti do ozljeda.
	<b>Pozor</b>	Upozorenje koje upućuje na moguća materijalna oštećenja na uređaju. Nepridržavanje može dovesti do materijalnih oštećenja ili smetnji u funkciji.



## Upozorenja i sigurnosne napomene

Pročitajte ove sigurnosne napomene i pridržavajte ih se. Nepridržavanje može dovesti do požara i/ili ozljeda osoba ili materijalne štete!



### Upozorenje

- Ovaj proizvod sadrži 3 V litijevu bateriju (CR2).
- Baterije ne smiju dospjeti u dječje ruke. Djeca mogu staviti bateriju u usta i progutati je. To može dovesti do ozbiljnih zdravstvenih problema. U takvom slučaju odmah potražite liječničku pomoć!
- Baterije se moraju umetnuti u ispravan polaritet (+ i -).
- Potrebno je odmah ukloniti ili zamijeniti prazne baterije (→ stranica 70).
- Priključne stezaljke ne smiju se kratko spajati.
- Opasnost od nadraživanja kože i oštećenja očiju u slučaju dodira s baterijama koje su iscurile ili oštećene! U tom slučaju upotrebljavajte zaštitne rukavice i suhom krpom čistite pretinac za baterije.
- Baterije se ne smiju rastavljati, bosti, oštećivati, kratko spajati, zagrijavati ili bacati u otvorenu vatru (opasnost od eksplozije!).
- Ne upotrebljavajte lokot u područjima koja moraju biti dostupna i u stresnim ili paničnim situacijama: U stresnim situacijama znojnim prstima ne mogu se ili se ne mogu dovoljno brzo otvoriti npr. ormarić s hitnom pomoći ili uređajem za defibrilaciju, lanci, oružje, vrata za izlaz u slučaju nužde i slično.





#### Pozor

- Držite ambalažni materijal dalje od djece: opasnost od gušenja!
- Nemojte skladištiti ni upotrebljavati proizvod u područjima, u kojima temperatura može pasti ispod  $-10\text{ }^{\circ}\text{C}$  ili se popeti iznad  $+50\text{ }^{\circ}\text{C}$ . Ne izlažite proizvod na dulje vrijeme izravnom sunčevom zračenju!
- Budući da se radi o elektroničkom proizvodu, po pitanju okoline za korištenje orijentirajte se prema tome, gdje biste upotrebljavali svoj pametni telefon.
- Proizvod se smije upotrebljavati samo za predviđenu namjenu. Zabranjeno je mijenjati bilo što na proizvodu.

#### Informacije o rukovanju

- U stanju za isporuku i nakon vraćanja postavki, lokot se može otvoriti dodiranjem senzora.
- Moguće je spremići do 20 različitih prstiju. Prva dva spremljena prsta su administratori (master), ostali prsti su korisnici bez administratorskih prava.
- Preporučujemo vam da spremite najmanje dva prsta. Ako sami upotrebljavate lokot, preporučujemo vam da spremite sve prste. Zapamtite/zabilježite spremljene prste (→ stranica 65).
- Senzor za prepoznavanje otiska prsta osjetljiva je komponenta pa bi za najbolju moguću funkcionalnost uvijek trebao biti čist, bez masnoća i suh.
- Prst, kojim se senzor dodiruje, također bi trebao biti čist, bez masnoća i suh. Ozljeđe prsta ili ogrebotine na koži mogu biti razlog

neprepoznavanja tog otiska prsta.

- Prilikom pohranjivanja stavite prst u različitim položajima i pod različitim kutovima (plosnat, vrh, desna strana, lijeva strana) na senzor. Da bi se otisak prsta mogao pohraniti, potrebno je deset puta točno očitati prst.
- Otisci prstiju ostaju spremljeni i kada se baterija istroši ili kada je potrebno zamijeniti baterije.
- Novo programiranje nakon zamjene baterije nije potrebno.
- Za otvaranje lokota može biti potrebno nekoliko puta zaredom staviti prst na senzor, npr. ako na jagodici prsta ima promjena u odnosu na pohranjeno stanje uslijed suhoće, vlažnosti ili kreme za ruke.
- U slučaju niskog baterijskog napona promjena memorije (pohranjivanje/brisanje) nije moguća.

#### Bilješke / spremljeni prsti

---

---

---

---

---



## Prvo pohranjivanje otiska prsta

1. i 2. Prst = master

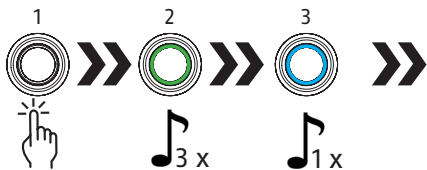

Stavite prst na senzor na cca tri sekunde, maknite prst

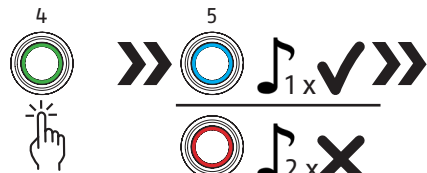

Stavite prst na razne načine najmanje 10 x.

plavo: spremljeno,  
crveno: nije spremljeno

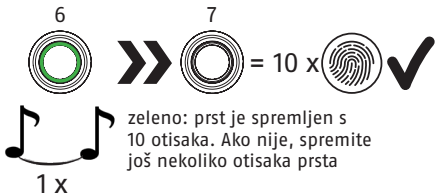

zeleno: prst je spremljen s 10 otisaka. Ako nije, spremite još nekoliko otisaka prsta

## 2. Bilježenje administratora i drugih otisaka prstiju

Samo administrator (1. i 2. prst) može autorizirati druge otiske prstiju

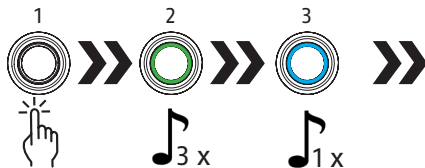

Stavite master-prst na senzor na cca tri sekunde, maknite prst

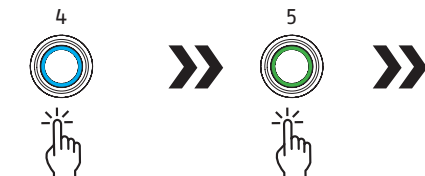

Potvrdite master-prstom

Stavite novi prst na razne načine najmanje 10 x

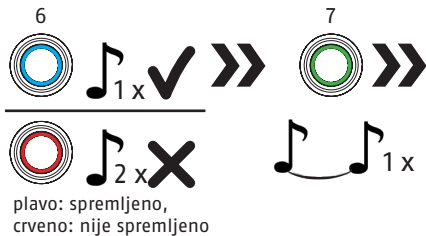

Napomena: Nemojte više puta spremiti otiske prstiju administratora jer ih sustav u suprotnom više neće prepoznati kao administratora. Tada se otisci prstiju više ne mogu spremati niti brisati.

## Brisanje svih spremljenih otisaka prstiju (tvorničke postavke)

Samo administrator (1. i 2. prst) može autorizirati spremljene otiske prstiju

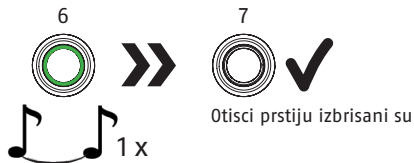
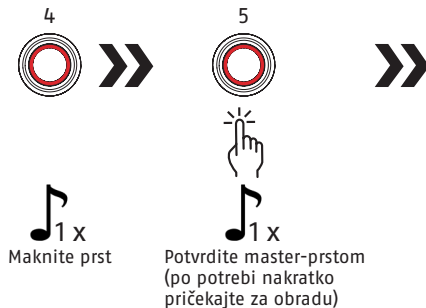
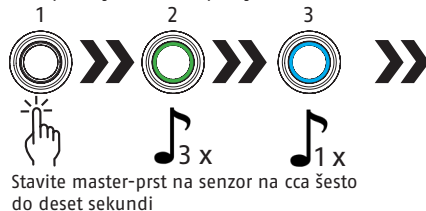

## Slaba baterija

Ako lokot nakon otvaranja izdaje „S.O.S“ upozorenje (3 x kratak ton, 3 x dugačak ton, 3 x kratak ton), potrebno je zamijeniti bateriju ( stranica 3). Nakon nekoliko upozorenja lokot se do zamjene baterije više neće moći zatvoriti da bi se spriječilo nenamjerno blokiranje.

**Koristite se samo visokovrijednim markiranim baterijama, npr. Varta ili Panasonic.**

## Tehnički podaci

Rezolucija	508DPI
Stupanj lažnog odbacivanja	cca 5 % (FRR)
Stupanj lažnog prihvatanja	< 0,002 % (FAR)
Vrijeme prepoznavanja	< 200 ms
Temperatura korištenja	-10 °C do +50 °C
Tip baterije	1x CR2 (850 mAh)

## Izjava o sukladnosti

Društvo ABUS August Bremicker Söhne KG ovime izjavljuje da je uređaj Touch™ 57 usklađen s Direktivama 2014/30/EU i 2011/65/EU.

Potpuni tekst EU izjave o sukladnosti može se zatražiti na adresi e-pošte: [info@abus.de](mailto:info@abus.de)

## Odlaganje u otpad

Samostalno ste odgovorni za brisanje svih spremljenih osobnih podataka prije odlaganja proizvoda u otpad.

Ovaj proizvod sadržava vrijedne sirovine. Na kraju radnog vijeka proizvoda odložite ga u otpad u skladu s mjerodavnim zakonskim odredbama.

Električni uređaji, akumulatori i baterije ne smiju se odlagati u kućanski otpad. Odlaganje se mora provesti u skladu s Direktivom 2012/19/EU o otpadnoj električnoj i elektroničkoj opremi (WEEE), odnosno u skladu s Direktivom 2006/66/EZ o baterijama i akumulatorima kao i starim baterijama i starim akumulatorima. Baterije se prije odlaganja moraju izvaditi iz električnih uređaja i zasebno odložiti u otpad.

Odložite pakiranje prema vrstama otpada. Karton odložite u stari papir, a folije i plastične dijelove na prikupljalište za vrijedne materijale.

Imate li pitanja, obratite se komunalnom tijelu nadležnom za odlaganje otpada. Informacije o prikupljalištima starih uređaja možete zatražiti npr. od lokalne komunalne ili gradske uprave, lokalnog poduzeća za odlaganje otpada ili specijaliziranog trgovca.



WEEE reg. br. DE79663011

## Jamstvo



Proizvodi ABUS konstruirani su i napravljeni s najvećom pažnjom te su provjereni u skladu s važećim propisima. Jamstvo se odnosi isključivo na nedostatke koji se odnose na pogreške materijala ili proizvodne pogreške. Ako postoji dokaziv materijalni ili proizvodni nedostatak, proizvod će se

popraviti ili zamijeniti prema ABUS-ovu nahođenju. U tim slučajevima jamstvo prestaje kada istekne izvorni jamstveni rok. Naknadni zahtjevi izričito su isključeni iz toga. Društvo ABUS ne odgovara za nedostatke i štete uzrokovane vanjskim utjecajima (npr. transport, nasilni postupci), nepravilnim radom, uobičajenim trošenjem i nepoštivanjem ovih uputa. Ako postoji jamstveni zahtjev, uz predmetni proizvod mora se priložiti originalan račun o kupnji s datumom kupnje i kratkim pisanim opisom kvara.

Pridržavam pravo na tehničke izmjene.  
Za tiskarske pogreške i zabune ne preuzimamo odgovornost.

**(SLO)** Hvala, ker ste izbrali ta izdelek ABUS!

## Razlaga simbolov

Simbol	Signalna beseda	Opomba
	<b>Opozorilo</b>	Varnostno obvestilo o nevarnosti poškodb ali nevarnosti za vaše zdravje. Neupoštevanje lahko povzroči smrt ali hude telesne poškodbe.
	<b>Previdno</b>	Varnostno obvestilo o nevarnosti poškodb ali nevarnosti za vaše zdravje. Neupoštevanje lahko povzroči poškodbe.
	<b>Pozor</b>	Opozorilo na možne materialne poškodbe naprave. Neupoštevanje lahko povzroči materialno škodo ali motnje delovanja.

 kratek ton

 dolg ton

 shranjeno

 ni shranjeno

## Opozorila in varnostna navodila

Preberite in upoštevajte ta varnostna navodila. Neupoštevanje lahko povzroči požar in/ali telesne poškodbe ter materialno škodo!



### Opozorilo

- Ta izdelek vsebuje 3 V litijevo baterijo (CR2).
- Baterije hranite izven dosega otrok. Otroci lahko dajo baterije v usta in jih pogoltnejo. To lahko povzroči resne zdravstvene težave. V takem primeru se takoj posvetujte z zdravnikom!
- Baterije morajo biti vstavljeni s pravilno polariteto (+ in -).
- Izpraznjene baterije je treba takoj odstraniti ali zamenjati (→ stran 81).
- Priključki ne smejo biti kratkostično povezani.
- Nevarnost kemičnih opeklin kože in poškodb oči ob stiku z iztekajočimi ali poškodovanimi baterijami! V tem primeru uporabite ustrezne zaščitne rokavice in očistite predal za baterije s suho krpo. Baterij ni dovoljeno razstavljati, prebadati, poškodovati, kratko zvezati, segreti ali metati v odprt ogenj (nevarnost eksplozije!).
- Ključavnice ne uporabljajte na mestih, ki morajo biti dostopna tudi pod stresom ali v paniki: Med stresom se lahko zgodi, da se medicinske omarice in defibrilatorji, verige, orožje, vrata v sili in podobno zaradi prepotenih prstov ne odprejo dovolj hitro ali pa se sploh ne odprejo.



### Pozor

- Embalažni material hranite izven dosega otrok: Nevarnost zadušitve!
- Izdelka ne shranjujte in ne uporabljajte v prostorih, kjer lahko temperatura pade pod  $-10\text{ }^{\circ}\text{C}$  ali preseže  $+50\text{ }^{\circ}\text{C}$ . Izdelka dlje časa ne izpostavljajte neposredni sončni svetlobi!
- Ker gre za elektronski izdelek, okolje uporabe določite glede na to, kje uporabljate pametni telefon.
- Izdelek se sme uporabljati le za predvideni namen. Kakršno koli spreminjanje izdelka je prepovedano.

### Napotki za uporabo

- V dobavljenem stanju in po ponastavitvi je mogoče ključavnico odpreti z vsakim dotikom senzorja.
- Shranite lahko do 20 različnih prstov. Prva dva shranjena prsta sta skrbnika (glavna), drugi prsti so uporabniki brez pravic skrbnika.
- Priporočamo, da shranite vsaj dva prsta. Če uporabljate samo ključavnico, priporočamo, da shranite vse prste. Ne pozabite si zapisati shranjenih prstov (→ stran 76).
- Senzor prstnih odtisov je občutljiva komponenta, zato mora biti vedno čista, nemastna in suha, da deluje kar najbolje.
- Prst, ki se dotika senzorja, mora biti čist, nemasten in suh. Zaradi poškodb prsta ali odrgnin na koži ta prstni odtis morda ne bo prepoznan.
- Prst pri zajemanju položite na senzor v različnih položajih in pod različnimi koti (ravno, koničasto, na desni in levi strani). Da se prstni odtis shrani, ga je treba desetkrat pravilno prebrati.

- Prstni odtisi ostanejo shranjeni tudi, ko se baterija izprazni ali ko je treba zamenjati baterije.
- Novo programiranje po menjavi baterije ni potrebno.
- Za odpiranje ključavnice bo morda treba prst uporabiti večkrat zaporedoma, npr. če se konica prsta v primerjavi z učenjem spremeni zaradi suhosti, vlage ali kreme za kožo.
- Če je napetost baterije nizka, pomnilnika (učenje/izbris) ni mogoče spremeniti.

### Opombe/shranjeni prsti

---



---



---



---



---

### Prvi zajem prstnih odtisov

1. in 2. prst = glavni

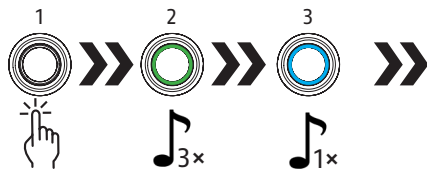

Pustite prste na mestu pribl. 3 sekunde, nato ga sprostite

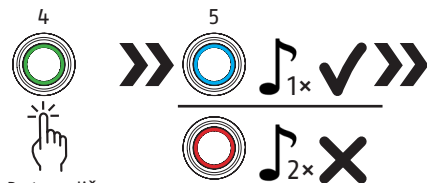

Prste različno postavite vsaj 10-krat

modra: shranjeno,  
rdeča: ni shranjeno

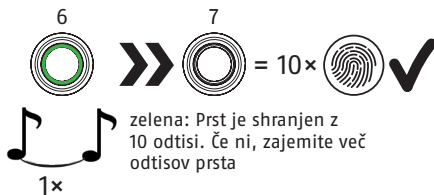

zelena: Prst je shranjen z 10 odtisi. Če ni, zajemite več odtisov prsta



## 2. Zajemanje skrbnikovih in drugih prstnih odtisov

Samo skrbnik (1. in 2. prst) lahko odobri nadaljnje prstne odtise

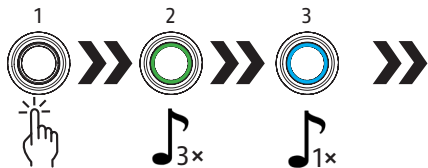

Glavni prst pustite na mestu pribl. 3 sekunde, nato ga sprostite

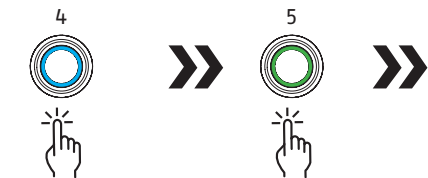

Potrdite z glavnim prstom

Nov prst v različnih položajih namestite vsaj 10-krat

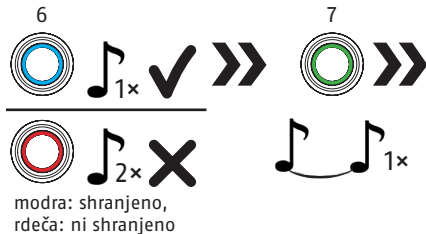

zelena: Prst je shranjen z 10 odtisi. Če ni, zajemite več odtisov prsta

Opomba: Prstnih odtisov skrbnikov ne shranjujte večkrat, sicer jih ne bo več mogoče prepoznati kot skrbnike. Prstnih odtisov nato ni več mogoče shraniti ali izbrisati.



## Brisanje vseh shranjenih prstnih odtisov (po nastavitvah na tovarniško nastavitve)

Samo skrbnik (1. in 2. prst) lahko izbriše shranjene prstne odtise

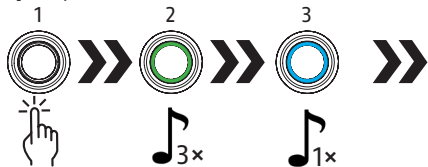

Glavni prst pustite na mestu pribl. 6–10 sekund

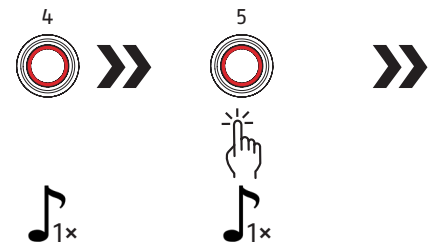

Sprostitev

Potrdite z glavnim prstom (po potrebi počakajte kratek čas obdelave)

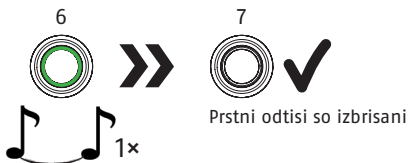

Prstni odtisi so izbrisani

## Šibka baterija

Če ključavnica po odprtju oddaja opozorilo "S.O.S" (3× kratek ton, 3× dolg ton, 3× kratek ton), je treba baterijo zamenjati (→ stran 3).

Po nekaj opozorilih, ključavnice do zamenjave baterije ni več mogoče zapreti, da se prepreči nenamerno zaklepanje.

**Uporabljajte samo visokokakovostne baterije, npr. Varta ali Panasonic.**

## Tehnični podatki

Ločljivost	508DPI
Stopnja zmotnega zavračanja	pribl. 5 % (FRR)
Stopnja zmotne odobritve	<0,002 % (FAR)
Čas zaznavanja	<200 ms
Temperatura uporabe	-10 °C do +50 °C
Tip baterije	1× CR2 (850 mAh)

## Izjava o skladnosti

Podjetje ABUS August Bremicker Söhne KG izjavlja, da je naprava Touch™ 57 skladna z direktivama 2014/30/EU in 2011/65/EU.

Celotno besedilo izjave EU o skladnosti je na voljo na spletnem naslovu: [info@abus.de](mailto:info@abus.de)

## Odstranjanje

Pred odstranitvijo izdelka morate sami izbrisati vse shranjene osebne podatke.

Ta izdelek vsebuje dragocene surovine. Po koncu življenjske dobe izdelek odstranite v skladu z veljavnimi zakonskimi zahtevami.

Električnih naprav, akumulatorskih baterij in baterij ne smete odlagati skupaj z gospodinjstskimi odpadki. Odstranjanje je treba opraviti v skladu z Direktivo 2012/19/EU o odpadni električni in elektronski opremi (OEE0) ali Direktivo 2006/66/ES o baterijah in akumulatorjih ter odpadnih baterijah in akumulatorjih. Baterije je treba odstraniti iz električnih naprav in jih oddati v ločeno odstranjanje.

Embalažo odstranite v skladu z vrsto. Karton in lepenko oddajte v zbiralnik odpadnega papirja, folije in plastične dele pa v zbiralnik za recikliranje.

Če imate kakršna koli vprašanja, se obrnite na lokalni organ, ki je pristojen za odstranjanje.

Podatke o mestih za prevzem starih aparatov lahko dobite na primer pri lokalni občinski ali mestni upravi, lokalnih podjetjih za odstranjanje odpadkov ali pri svojem specializiranem prodajalcu.



Št. uredbe OEE0 DE79663011

## Garancija

Izdelki ABUS so zasnovani in izdelani z največjo možno skrbnostjo ter preizkušeni v skladu z veljavnimi predpisi. Garancija krije le napake, ki so posledica napak v materialu ali proizvodnji. Če obstaja dokaz o napaki v materialu ali proizvodnji, bo izdelek popravljen ali zamenjan po presoji podjetja ABUS. V teh primerih garancija preneha veljati s potekom prvotnega garancijskega roka. Nadaljnji

zahtevki so izrecno izključeni. Podjetje ABUS ne odgovarja za napake in poškodbe, ki so posledica zunanjih vplivov (npr. prevoza, učinkovanja sile), nepravilnega delovanja, običajne obrabe in neupoštevanja teh navodil. Pri uveljavljanju garancijskega zahtevka je treba izdelku, ki je predmet reklamacije, priložiti originalen račun o nakupu z datumom nakupa in kratek pisni opis napake.

Pridržujemo si pravico do tehničnih sprememb. Ne odgovarjamo za tiskarske napake in zmotne.

**BG** Благодарим ви, че избрахте този продукт на ABUS!

### Обяснение на символите

Символ	Сигнална дума	Коментар
	<b>Предупреждаване</b>	Указание за безопасност относно опасности от нараняване или опасности за здравето Ви. Неспазването може да доведе до смърт или сериозни наранявания.
	<b>Предупреждение</b>	Указание за безопасност относно опасности от нараняване или опасности за здравето Ви. Неспазването му може да доведе до наранявания.
	<b>Внимание</b>	Предупредително указание за възможна материална щета на уреда. Неспазването му може да доведе до материални щети или функционални неизправности.

 кратък звук	 продължителен звук
 запазено	 незапазено

### Предупредителни указания и указания за безопасност

Прочетете и спазвайте тези указания за безопасност. Неспазването им може да доведе до пожар и/или увреждания и материални щети!



#### Предупреждаване

- Този продукт съдържа литиева батерия 3 V (CR2).
- Съхранявайте батериите на места, недостъпни за деца. Децата могат да поставят батериите в устата си и да ги погълнат. Това може да доведе до сериозни здравословни проблеми. В такъв случай незабавно се консултирайте с лекар!
- Батериите трябва да се поставят с правилна полярност (+ и -).
- Изтощените батерии трябва да се извадят или заменят незабавно (→ страница 92).
- Свързващите клеми не трябва да се свързват нахъсо.
- Опасност от изгаряне на кожата и увреждане на очите при контакт с изтекли или повредени батерии! В този случай използвайте подходящи защитни ръкавици и почистете отделението за батерии със суха кърпа.
- Батериите не трябва да се разглобяват, пробиват, повреждат, свързват нахъсо, нагряват или хвърлят в открит огън (опасност от експлозия!).
- Не използвайте катинара на места, които трябва да са достъпни дори при стрес или паника: По време на стрес медицинските шкафове и шкафове за дефибрилатори, веригите, оръжията, аварийните врати и подобни могат да не се отворят достатъчно

бързо или изобщо да не се отварят ако пръстите ви са потни.



#### Внимание

- Съхранявайте опаковъчния материал далеч от деца: Опасност от задушаване!
- Не съхранявайте и не използвайте продукта на места, където температурата може да падне под  $-10^{\circ}\text{C}$  или да надвиши  $+50^{\circ}\text{C}$ . Не излагайте продукта на пряка слънчева светлина за дълго време!
- Тъй като става въпрос за електронен продукт, при средата за употреба се ориентирайте според това къде бихте използвали смартфона си.
- Продуктът трябва да се използва само за предвидената цел. Всякаква промяна на продукта е забранена.

#### Информационни указания за управлението

- В състояние на доставка и след нулиране катинарът може да се отвори с всяко докосване на сензора.
- Могат да бъдат запаметени до 20 различни пръстови отпечатъци. Първите два запаметени пръстови отпечатъци са администраторски (главни), а другите пръстови отпечатъци са потребители без администраторски права.
- Препоръчваме Ви да запаметите поне два пръстови отпечатъка. Ако само Вие използвате катинара, препоръчваме да запаметите всички пръстови отпечатъци.  
Не забравяйте да отбележите/да си запишете запаметените пръстови отпечатъци (→ страница 87).
- Сензорът за пръстови отпечатъци е

чувствителен компонент и трябва винаги да се поддържа чист, без замърсявания от мазнини и сух, за да функционира възможно най-добре.

- Пръстът, който докосва сензора, също трябва да е чист, да не е мазен и сух. Наранявания на пръста или ожулвания на кожата могат да доведат до неразпознаване на този пръстов отпечатък.
- При запис поставете пръста си върху сензора в различни позиции и ъгли (плосък, заострен, от дясната страна, от лявата страна). За да бъде съхранен пръстовият отпечатък, той трябва да бъде правилно прочетен десет пъти.
- Пръстовите отпечатъци остават съхранени дори когато батерията е изтощена или трябва да се сменят батериите.
- Не е необходимо ново програмиране след смяна на батерията.
- За да се отвори катинарът, може да се наложи пръстът да бъде поставен няколко пъти последователно, например ако има промени на върха на пръста спрямо запаметеното, поради сухота, влажност или крем за ръце .
- Ако напрежението на батерията е ниско, не е възможно да се промени паметта (обучаване/изтриване).

#### Бележки/запаметени пръстови отпечатъци

---

---

---

---

---

---

---

---

---

---



## Първи запис на пръстов отпечатък

1-ви и 2-ри пръст = главни

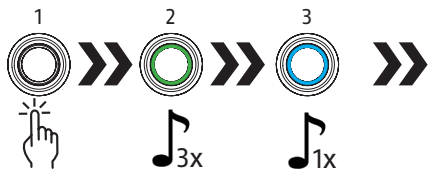

Поставете пръста за около 3 секунди, отпуснете

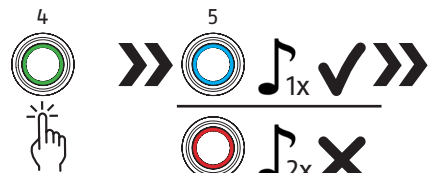

Поставете пръста си поне 10 пъти по различен начин

синьо: запазено, червено: не е запазено

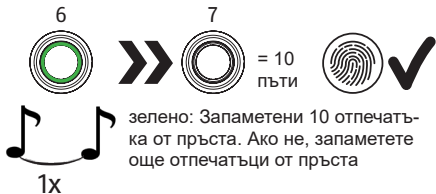

зелено: Запометени 10 отпечатъка от пръста. Ако не, запаметете още отпечатъци от пръста

## 2. Запазване на администраторски и други пръстови отпечатъци

Само администраторът (1-ви и 2-ри пръстов отпечатък) може да оторизира допълнителни пръстови отпечатъци

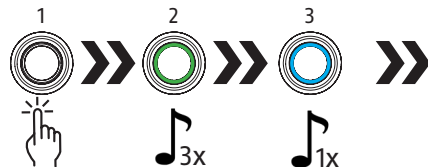

Оставете главния пръст за около 3 секунди, отпуснете

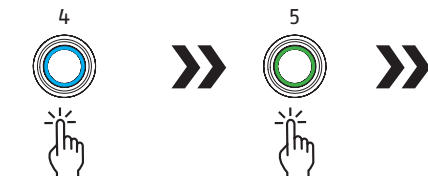

Потвърдете с главния пръст

Поставете новия пръст поне 10 пъти по различен начин



синьо: запазено, червено: не е запазено



зелено: Запометени 10 отпечатъка от пръста. Ако не, запаметете още отпечатъци от пръста

Указание: Не запазвайте администраторските пръстови отпечатъци повече от веднъж, в противен случай те вече няма да бъдат разпознавани като администраторски.

След това пръстовите отпечатъци вече не могат да се съхраняват или изтриват.

**Изтриване на всички съхранени пръстови отпечатъци (Възстановяване на фабричните настройки)** Само администраторът (1-ви и 2-ри пръст) може да изтрие съхранените пръстови отпечатъци

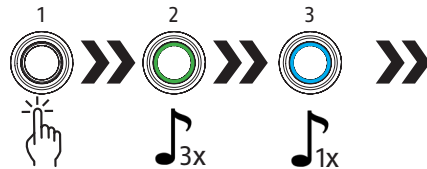

Поставете отгоре главния пръст за около 6-10 сек.

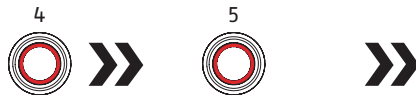

Отпуснете



Потвърдете с главния пръст (ако е необходимо, изчакайте кратко време за обработка)

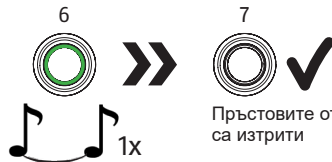

Пръстовите отпечатъци са изтрити

## Слаба батерия

Ако след отваряне катинарът издаде предупредителен сигнал „S.O.S“ (3 пъти кратък сигнал, 3 пъти дълъг сигнал, 3 пъти кратък сигнал), батерията трябва да се смени (→ страница 3).

След няколко предупреждения катинарът вече не може да бъде заключен, докато не се смени батерията, за да се предотврати случайно заключване.

**Използвайте само висококачествени маркови батерии, напр. Varta или Panasonic.**

## Технически данни

Резолюция	508DPI
Честота на фалшиво отхвърляне	приблизително 5 % (ЧФО)
Процент на фалшиво приемане	<0,002% (ПФП)
Време за разпознаване	<200 ms
Температура на използване	-10°C до +50°C
Тип батерия	1 бр. CR2 (850 mAh)

## Декларация за съответствие

С настоящото ABUS August Bremicker Söhne KG декларира, че устройството Touch™ 57 е в съответствие с директиви 2014/30/ЕС и 2011/65/ЕС. Пълният текст на ЕС декларацията за съответствие може да бъде поискан на адрес: [info@abus.de](mailto:info@abus.de)

## Изхвърляне

Ваша е отговорността да изтриете всички съхранени лични данни, преди да съберете отпадъците от продукта.

Този продукт съдържа ценни суровини. След изтичане на експлоатационния му срок изхвърлете продукта в съответствие с приложимите законови изисквания.

Електрически уреди, акумулаторни батерии и акумулатори не трябва да се изхвърлят заедно с битовите отпадъци. Събирането на отпадъците трябва да се извърши в съответствие с Директива 2012/19/ЕС относно отпадъците от електрическо и електронно оборудване (ОЕЕО) или Директива 2006/66/ЕО относно батерии и акумулатори и отпадъци от батерии и акумулатори. Отпадъците от батериите трябва да се изваждат от електрическите уреди и да се събират разделно.

Изхвърлете опаковката в зависимост от вида ѝ. Изхвърлете отделно картоната и кашоните заедно с хартиените отпадъци, а фолиото и пластмасовите части – в контейнера за рециклиране. Ако имате някакви въпроси, свържете се с местния орган, отговарящ за изхвърлянето. Информация за пунктовете за обратно приемане на стари уреди можете да получите например от местната общинска или градска администрация, от местните фирми за изхвърляне на отпадъци или от специализирания дистрибутор.



Per. № по ОЕЕО DE79663011



## Гаранция

Продуктите на ABUS са проектирани и произведени с най-голямо внимание и са тествани в съответствие с приложимите разпоредби. Гаранцията покрива само дефекти, които се дължат на грешки в материала или производството. Ако има доказателства за дефект на материала или производствен дефект, продуктът ще бъде ремонтиран или заменен по преценка на ABUS. В тези случаи гаранцията се прекратява с изтичането на първоначалния гаранционен срок. Допълнителни претенции са изрично изключени. ABUS не носи отговорност за дефекти и повреди, причинени от външни въздействия (напр. транспорт, въздействие на сила), неправилна експлоатация, нормално износване и неспазване на тази инструкция. При предявяване на гаранционна претенция към продукта, който е предмет на рекламацията, трябва да бъде приложена оригиналната касова бележка с датата на покупката и кратко писмено описание на дефекта.

Запазваме си правото на технически промени. Не носим отговорност за печатни грешки и неточности.

 Zahvaljujemo se što ste se odlučili za ovaj ABUS proizvod!

## Objašnjenje simbola

Simbol	Signalna reč	Napomena
	<b>Upozorenje</b>	Bezbednosna napomena o opasnosti od povreda ili opasnosti po vaše zdravlje. Nepoštovanje može dovesti do smrtonosnih ili ozbiljnih fizičkih povreda.
	<b>Oprez</b>	Bezbednosna napomena o opasnosti od povreda ili opasnosti po vaše zdravlje. Nepoštovanje može dovesti do povreda.
	<b>Pažnja</b>	Upozorenje o mogućoj šteti na uređaju. Nepoštovanje može dovesti do materijalne štete ili smetnji u funkcionisanju.

 kratak zvučni signal	 dugačak zvučni signal
 sačuvano	 nije sačuvano



## Upozoravajuće i bezbednosne napomene

Pročitajte i poštujujte ova bezbednosna uputstva. Nepoštovanje može dovesti do požara i /ili telesnih povreda i materijalne štete!



### Upozorenje

- Ovaj proizvod sadrži litijumsku bateriju (CR2) od 3 V.
- Baterije moraju biti van domašaja dece. Deca mogu staviti baterije u usta i progutati ih. To može dovesti do ozbiljnog narušavanja zdravlja. Ukoliko dođe do takvog slučaja, odmah se obratiti lekaru!
- Baterije moraju biti postavljene sa ispravnim polaritetom (+ i -).
- Prazne baterije se moraju odmah ukloniti ili zameniti (→ strana 103).
- Priključne stezaljke se ne smeju kratkospajati.
- U slučaju dodira sa isticrelim ili oštećenim baterijama postoji opasnost od povreda kože i oštećenja očiju! U tom slučaju koristite odgovarajuće rukavice i očistite odeljak za baterije suvom krpom.
- Baterije se ne smeju rastavljati, probadati, oštećivati, kratkospajati, zagrevati ili izlagati otvorenom plamenu (opasnost od eksplozije!).
- Nemojte koristiti bravu u područjima koja moraju biti dostupna i u slučaju stresa ili panike: U slučaju stresa se npr. medicinski ormani i ormani za defibrilatore, lanci, oružje, vrata za hitne slučajeve i slično, pod određenim okolnostima usled znojavih prstiju ne mogu ili ne mogu dovoljno brzo otvoriti.



### Pažnja

- Ambalažni materijal držite van domašaja dece: Opasnost od gušenja!
- Nemojte čuvati i koristiti proizvod u područjima u kojima temperatura može pasti ispod -10°C ili prekoračiti +50°C.
- Nemojte tokom dužeg vremenskog perioda izlagati proizvod direktnom sunčevom zračenju!
- Pošto se radi o elektronskom uređaju, za okruženje upotrebe se orijentišite prema okruženju u kome biste koristili svoj pametni telefon.
- Proizvod se sme koristiti samo za predviđenu svrhu. Zabranjene su bilo kakve modifikacije proizvoda.

### Informacije za rukovanje

- U stanju prilikom isporuke i nakon resetovanja brava se može otvoriti svakim dodiranjem senzora.
- Može se sačuvati do 20 različitih otisaka prstiju. Prva dva sačuvana otiska prstiju su administratori (Master), ostali otisci prstiju su korisnici bez administratorskih prava.
- Preporučujemo Vam da sačuvate najmanje dva otiska prstiju. Ukoliko samo Vi koristite bravu, preporučujemo da sačuvate otiske svih prstiju. Upamtite / zabeležite sačuvane otiske prstiju (→ strana 98).
- Senzor otisaka prstiju je osetljiva komponenta i da bi besprekorno funkcionisao treba ga održavati tako da uvek bude čist, suv i bez masnoće.
- Prst kojim se dodiruje senzor, takođe treba biti suv, čist i bez masnoće. Povrede prstiju ili ogrebotine na koži mogu dovesti do toga da taj otisak prsta ne bude prepoznat.

- Prilikom skeniranja postavite prst na senzor u različitim položajima i pod različitim uglovima (ravno, vrhom, desna strana, leva strana). Da se otisak prsta sačuvao, prst se mora deset puta pravilno očitati.
- Otisci prstiju ostaju sačuvani i kada se kapacitet baterije smanji ili kada baterija mora da se zameni.
- Ponovno programiranje nakon zamene baterije nije potrebno.
- Za otvaranje brave se prst eventualno mora položiti nekoliko puta uzastopno, npr. ukoliko na vrhu prsta postoje promene u odnosu na programirani otisak usled suvoće, vlage ili kreme za ruke.
- Pri niskom naponu baterije promena memorije (programiranje/brisanje) nije moguća.

#### Beleške/sačuvani otisci prstiju

---



---



---



---



---



### Prvo registrovanje otiska prstiju

1. i 2. prst = Master

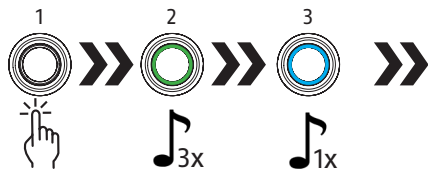

Položiti prst u trajanju od oko 3 sek., zatim otpustiti

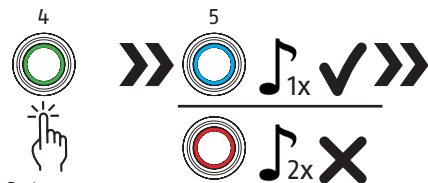

Prst se mora položiti min. 10x u različitim položajima

plava: sačuvano,  
crvena: nije sačuvano

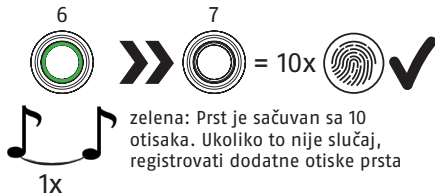

zeleni: Prst je sačuvan sa 10 otisaka. Ukoliko to nije slučaj, registrovati dodatne otiske prsta

## 2. Registrovanje administratora i dodatnih otisaka prstiju

Samo administrator (1. i 2. prst) može odobriti dodatne otiske prstiju

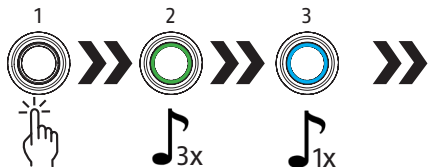

Položiti glavni prst (Master) u trajanju od oko 3 sek., zatim otpustiti

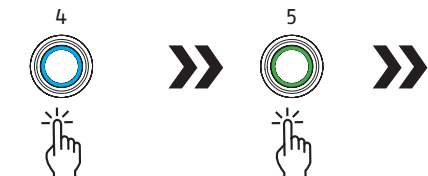

Novi prst se mora položiti min. 10x u različitim položajima

Potvrditi sa Master prstom

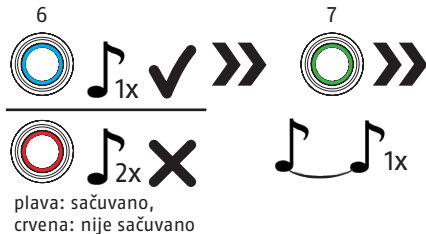

plava: sačuvano,  
crvena: nije sačuvano



zelena: Prst je sačuvan sa 10 otisaka. Ukoliko to nije slučaj, registrovati dodatne otiske prsta

Napomena: Otiske prstiju administratora nemojte memorisati više puta, jer u suprotnom više neće biti prepoznati kao administrator. Memorisanje i brisanje otisaka prstiju tada više neće biti moguće.

## Brisanje svih sačuvanih otisaka prstiju (vraćanje na fabrička podešavanja)

Samo administrator (1. i 2. prst) može brisati sačuvane otiske prstiju

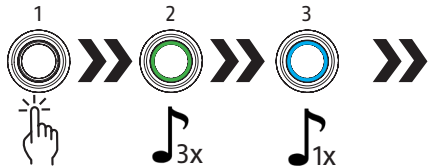

Položiti glavni prst (Master) u trajanju od oko 6-10 sekundi

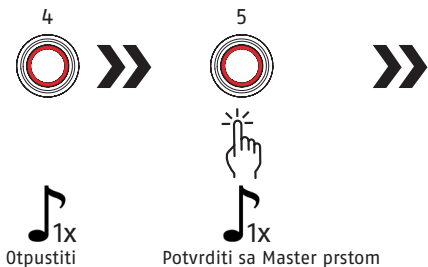

Otpustiti

Potvrditi sa Master prstom (po potrebi sačekati kraće vreme obrade)

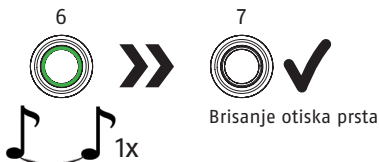

Brisanje otiska prsta

## Slaba baterija

Ukoliko brava nakon otvaranja izda „S.O.S“ upozorenje (3x kratak zvučni signal, 3x dugačak zvučni signal, 3x kratak zvučni signal), baterija se mora zameniti (→ strana 3).

Nakon nekoliko upozorenja brava se do zamene baterije više ne može zaključati, kako bi se sprečilo slučajno zaključavanje.

**Koristite samo baterije kvalitetnih brendova, npr. Varta ili Panasonic.**

## Tehnički podaci

Rezolucija	508DPI
Stopa odbijanja usled greške	oko 5 % (FRR)
Stopa pogrešnog prihvatanja	<0,002% (FAR)
Vreme prepoznavanja	<200 ms
Temperatura korišćenja	-10°C do +50°C
Tip baterije	1x CR2 (850 mAh)

## Izjava o usklađenosti

ABUS August Bremicker Söhne KG ovim izjavljuje da je uređaj Touch™ 57 u skladu sa direktivama 2014/30/EU i 2011/65/EU.

Kompletan tekst EU Izjave o usklađenosti se može zatražiti na sledećoj internet adresi: [info@abus.de](mailto:info@abus.de)

## Odlaganje na otpad

Vaša sopstvena odgovornost je da pre odlaganja proizvoda na otpad izbrisete sve sačuvane lične podatke.

Ovaj proizvod sadrži vredne sirovine. Na kraju veka trajanja odložite proizvod na otpad u skladu sa važećim zakonskim odredbama.

Električni uređaji, akumulatori i baterije se ne smeju odlagati preko kućnog otpada. Odlaganje na otpad se mora izvršiti u skladu sa direktivom 2012/19/EU o električnim i elektronskim uređajima (WEEE), odn. u skladu sa direktivom 2006/66/EZ o baterijama i akumulatorima, kao i o korišćenim baterijama i akumulatorima. Baterije se pre odlaganja na otpad moraju ukloniti iz električnih uređaja i posebno odložiti na otpad.

Ambalažu sortirati prema vrsti i odložiti na otpad. Deblji papir i karton odložite sa starim papirom, folije i plastične delove predajte u centar za prikupljanje materijala za reciklažu.

U slučaju pitanja u vezi sa odlaganjem na otpad obratite se nadležnom komunalnom organu. Informacije o mestima za prikupljanje korišćenih uređaja možete dobiti npr. u lokalnoj opštinskoj ili gradskoj upravi, preduzećima za odlaganje na otpad ili kod Vašeg specijalizovanog prodavca.



WEEE reg. br. DE79663011

## Garancija

ABUS proizvodi su sa najvećom pažnjom dizajnirani, proizvedeni i testirani u skladu sa važećim propisima. Garancija se isključivo odnosi na nedostatke usled grešaka u materijalu i proizvodnji. U slučaju da postoji dokaz o nedostatku u pogledu materijala ili proizvodnje,

proizvod će prema nahodanju kompanije ABUS biti popravljen ili zamenjen. U tom slučaju se garancija prestaje sa istekom prvobitnog garantnog roka. Svi drugi zahtevi po pitanju ostvarivanja prava su izričito isključeni. ABUS ne garantuje za nedostatke i štetu koja nastane usled spoljašnjih uticaja (npr. transport, dejstvo sile), nepravilnog rukovanja, uobičajenog habanja i nepoštovanja ovog uputstva. Prilikom ostvarivanja garantnih prava se pored proizvoda koji je predmet garancije mora priložiti originalni račun sa datumom kupovine i kratak opis greške u pisanom obliku.

Zadržavamo pravo na tehničke izmene.  
Ne snosimo odgovornost za štamparske i druge greške.

**RU** Благодарим за выбор в пользу данного изделия ABUS!

### Пояснения к символам

Символ	Сигнальное слово	Примечание
	<b>Предупреждение</b>	Указание по технике безопасности в связи с риском травмирования или опасностью для здоровья. Несоблюдение может привести к гибели или тяжелым увечьям.
	<b>Внимание</b>	Указание по технике безопасности в связи с риском травмирования или опасностью для здоровья. Несоблюдение может привести к травмам.
	<b>Внимание</b>	Предупредительное указание, связанное с возможным повреждением устройства. Несоблюдение может привести к материальному ущербу или функциональным нарушениям.

 короткий звуковой сигнал

 длинный звуковой сигнал

 сохранено

 не сохранено

### Предупредительные указания и указания по технике безопасности

Прочитайте настоящие указания по технике безопасности и соблюдайте их. Несоблюдение может привести к пожару и / или травмам и



#### Предупреждение

материальному ущербу!

- В состав настоящего изделия входит литиевая батарея 3 В (CR2).
- Храните батареи в недоступном для детей месте. Дети могут положить батареи в рот и проглотить их. Это может привести к серьезным проблемам со здоровьем. В таком случае немедленно обратитесь к врачу!
- Батареи должны быть установлены с правильной полярностью (+ и -).
- Разряженные батареи следует немедленно извлечь или заменить (→ стр. 114).
- Не допускается короткое замыкание соединительных клемм.
- Опасность химических ожогов кожи и повреждений глаз при контакте с протекающими или поврежденными батареями! В таком случае используйте подходящие защитные перчатки и почистите отсек батареи сухой салфеткой.
- Батареи нельзя разбирать, прокалывать, повреждать, замыкать накоротко, нагревать или бросать в открытый огонь (опасность взрыва!).
- Не используйте замок в местах, которые должны оставаться доступными даже в условиях стресса или паники: В состоянии стресса медицинские и дефибрилляторные шкафы, цепи, оружие, аварийные двери и т. п. могут открываться недостаточно быстро или

вообще не открываться из-за вспотевших пальцев.



#### Внимание

- Храните упаковочный материал в недоступном для детей месте: опасность удушья!
- Не храните и не используйте изделие в местах, где температура может опускаться ниже  $-10^{\circ}\text{C}$  или превышать  $+50^{\circ}\text{C}$ . Не подвергайте изделие воздействию прямых солнечных лучей в течение длительного времени!
- Поскольку речь идет об электронном изделии, при выборе условий эксплуатации ориентируйтесь на то, где бы вы могли использовать свой смартфон.
- Изделие должно использоваться только по его прямому назначению. Любая модификация изделия запрещена.

#### Информационные указания по эксплуатации

- В состоянии при поставке и после сброса настроек замок можно открыть любым прикосновением к датчику.
- Объем памяти составляет до 20 разных пальцев. Первые два сохраненных пальца - администратор (основной пользователь), остальные пальцы - пользователи без прав администратора.
- Мы рекомендуем сохранять как минимум два пальца. Если вы пользуетесь замком единолично, мы рекомендуем сохранить все пальцы. Запомните / запишите, отпечатки каких пальцев были сохранены (→ стр. 109).
- Датчик отпечатков пальцев является

чувствительным элементом, который для исправной работы всегда должен оставаться чистым, сухим и обезжиренным.

- Прикладываемый к датчику палец тоже должен быть чистым, сухим и нежирным. Травмы пальца или ссадины на коже могут привести к тому, что его отпечаток не будет распознан.
- Для регистрации приложите палец к датчику в различных положениях и под разными углами (плашмя, ребром, с правой стороны, с левой стороны). Для сохранения отпечатка требуется правильное считывание пальца в количестве десяти раз.
- Отпечатки пальцев остаются в памяти даже в том случае, если заряд батареи заканчивается или ее необходимо заменить.
- После замены батареи новое программирование не требуется.
- Для открытия замка палец, возможно, придется приложить несколько раз, например, если на подушечке пальца обнаруживаются изменения по сравнению с моментом программирования из-за его сухости, влажности или нанесенного крема для кожи.
- При пониженном заряде батареи внесение изменений в память (программирование/удаление) невозможно.

#### Заметки/сохраненные пальцы

---

---

---

---

---

---



## Первая регистрация отпечатков пальцев

1-й и 2-й пальцы = основной пользователь

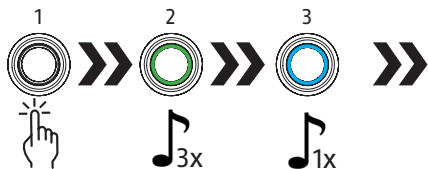

Приложить палец примерно на 3 секунды, отпустить

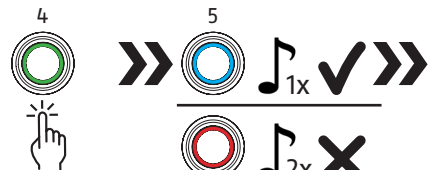

Приложить палец не менее 10 раз с изменением положения

синий: сохранено  
красный: не сохранено

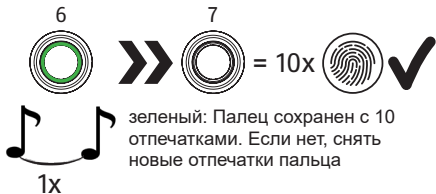

зеленый: Палец сохранен с 10 отпечатками. Если нет, снять новые отпечатки пальца

## 2. Регистрация отпечатков пальцев администратора и других пользователей

Только администратор (1-й и 2-й пальцы) может утвердить дальнейшее снятие отпечатков пальцев

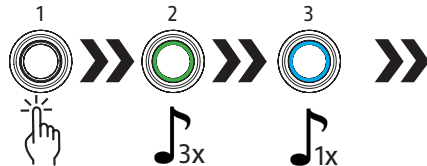

Приложить палец администратора примерно на 3 секунды, отпустить

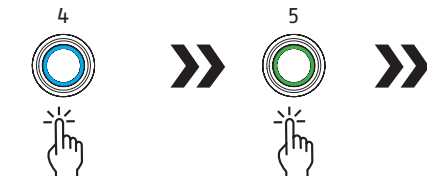

Подтвердить пальцем администратора

Приложить новый палец не менее 10 раз с изменением положения



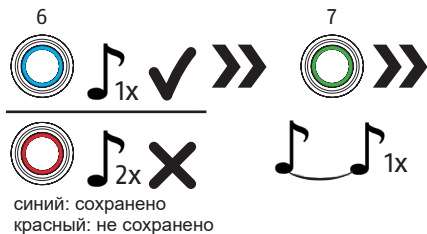

Указание: Не сохраняйте отпечатки пальцев администратора несколько раз, иначе они перестанут распознаваться как пальцы администратора. В таком случае возможность сохранения или удаления отпечатков пальцев утрачивается.

**Удаление всех сохраненных отпечатков пальцев (сброс до заводских настроек)**  
Только администратор (1-й и 2-й пальцы) может удалить сохраненные отпечатки пальцев

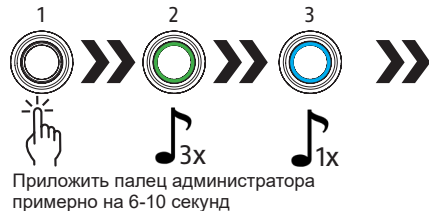

## Слабый заряд батареи

Если после открытия замок выдает предупреждение "S.O.S." (3 коротких звуковых сигнала, 3 длинных звуковых сигнала, 3 коротких звуковых сигнала), необходимо заменить батарею (→ стр. 3).

После нескольких предупреждений замок перестает закрываться до замены батареи, чтобы предотвратить ошибочную блокировку.

**Используйте батареи только качественных марок, например, Varta или Panasonic.**

## Технические характеристики

Разрешение	508DPI
Коэффициент ошибочного отклонения	прибл. 5% (FRR)
Коэффициент ошибочного принятия	<0,002% (FAR)
Период распознавания	<200 мс
Температура использования	от -10°C до +50°C
Тип батареи	1x CR2 (850 мАч)

## Декларация соответствия

Настоящим компания ABUS August Bremicker Söhne KG заявляет, что устройство Touch™ 57 соответствует Директивам 2014/30/EU и 2011/65/EU.

Полный текст Декларации соответствия ЕС можно запросить по адресу: [info@abus.de](mailto:info@abus.de)

## Утилизация

Удаление всех сохраненных персональных данных перед утилизацией изделия относится к сфере вашей личной ответственности. Этот продукт содержит ценное сырье. По истечении срока эксплуатации изделие утилизируется в соответствии с действующим законодательством.

Электроприборы, аккумуляторы и батареи не должны утилизироваться вместе с бытовыми отходами. Утилизация должна осуществляться в соответствии с Директивой 2012/19/EU об отходах электрического и электронного оборудования (WEEE) или Директивой 2006/66/EC о батареях и аккумуляторах, а также об отходах батарей и аккумуляторов. Батареи должны быть извлечены из электроприборов и утилизированы отдельно перед утилизацией.

Утилизируйте упаковку в соответствии с типом. Отправляйте картон и картонные упаковки на сбор макулатуры, фольгу и пластмассовые детали на сбор вторсырья.

По всем вопросам обращайтесь в местные коммунальные ведомства, ответственные за утилизацию. Информацию о пунктах приема старых приборов можно получить, например, в местной муниципальной или городской администрации, на местных предприятиях по вывозу мусора или у Вашего специализированного дилера.



Пер. № согласно Директиве ЕС об утилизации электронного оборудования - DE79663011

## Гарантия

Изделия фирмы ABUS проектируются и изготавливаются с максимальной точностью и испытываются в соответствии с действующими предписаниями. Гарантийные обязательства распространяются исключительно на недостатки, связанные с дефектом материала или производственным дефектом. Если дефект материала или производственный дефект подтвержден документально, то изделие подлежит ремонту или замене (на усмотрение фирмы ABUS). В таких случаях гарантийный срок истекает по окончании первоначального срока гарантийных обязательств. Требования, отличные от указанных в настоящем пункте, не принимаются. Фирма ABUS не несет ответственности за дефекты и повреждения, вызванные внешним воздействием (например, в результате транспортировки, грубого обращения с прибором), ненадлежащим использованием, а также ставшие результатом нормального износа и несоблюдения настоящей инструкции. При направлении претензии по гарантийным обязательствам необходимо приложить к соответствующему изделию оригинал платежного документа с датой покупки и краткое письменное описание неисправности.

Оставляем за собой право на внесение технических изменений.

Мы не несем ответственности за ошибки и опечатки.

 Dėkojame, kad pasirinkote šį ABUS gaminį!

## Simbolių paaiškinimas

Symbolis	Signalinis žodis	Komentaras
	<b>Įspėjimas</b>	Saugos nurodymas dėl sužalojimų pavojaus ar pavojaus sveikatai. Nesilaikymas gali sukelti mirtį arba sunkių sužalojimų.
	<b>Atsargiai</b>	Saugos nurodymas dėl sužalojimų pavojaus ar pavojaus sveikatai. Nesilaikymas gali sukelti sužalojimų.
	<b>Dėmesio</b>	Įspėjimas apie galimą materialinę žalą. Nesilaikymas gali sukelti materialinę žalą arba veikimo sutrikimų.

 trumpas garso signalas

 ilgas garso signalas

 išsaugota

 neišsaugota

## Įspėjimai ir saugos nurodymai

Perskaitykite šiuos saugos nurodymus ir jų laikykitės. Nesilaikymas gali sukelti gaisrą ir (arba) sužaloti asmenis bei sugadinti turtą!



### Įspėjimas

- Šiame gaminyje yra 3 V ličio baterija (CR2).
- Baterijas laikykite vaikams nepasiekiamoje vietoje. Vaikai gali įsidėti baterijas į burną ir praryti. Tai gali sukelti rimtų sveikatos problemų. Tokiu atveju nedelsdami kreipkitės į gydytoją!
- Baterijos turi būti įdėtos tinkamu poliškumu (+ ir -).
- Išsiekvojusias baterijas reikia nedelsiant išimti arba pakeisti (→ 125 puslapis).
- Gnybtų negalima sujungti trumpuoju jungimu.
- Odos nudegimų ir akių pažeidimų rizika dėl sąlyčio su ištekėjusiu ar pažeistų baterijų! Tokiu atveju movėkite tinkamas apsaugines pirštines ir išvalykite baterijų dėklą sausa šluoste.
- Baterijų negalima ardyti, pradurti, pažeisti, jungti trumpuoju jungimu, kaitinti ar mesti į atvirą ugnį (sprogimo pavojus!).
- Nenaudokite užrakto tose vietose, kurios turi būti pasiekiamos net ir esant stresui ar panikai: Patiriant stresą, medicinos ir defibriliatorių spintelės, grandinės, ginklai, avarinės durys ir pan. gali atsидaryti nepakankamai greitai arba visai neatsидaryti dėl prakaituojančių pirštų.



### Dėmesio

- Pakavimo medžiagas laikykite atokiau nuo vaikų: pavojus uždusti!

- Nelaikykite ir nenaudokite gaminio ten, kur temperatūra gali nukristi žemiau  $-10^{\circ}\text{C}$  arba viršyti  $+50^{\circ}\text{C}$ . Ilgai nelaikykite gaminio tiesioginiuose saulės spinduliuose!
- Kadangi tai yra elektroninis gaminytis, rinkdamiesi naudojimo vietą įvertinkite, ar šioje vietoje naudotumėte savo išmanųjį telefoną.
- Gaminį naudokite tik pagal paskirtį. Draudžiama atlikti bet kokius gaminio pakeitimus.

### Informacinės pastabos dėl naudojimo

- Naują spyną bei po pradinės būsenos atkūrimo galima atrakinti bet kurioju jutiklio prisilietimu.
- Galima išsaugoti iki 20 skirtingų pirštų. Pirmieji du išsaugoti pirštai yra administratoriaus (master), kiti pirštai – naudotojų, neturinčių administratoriaus teisių.
- Rekomenduojame išsaugoti bent du pirštus. Jei spyną naudojate vieni, rekomenduojame išsaugoti visus pirštus. Įsiminkite / užsirašykite išsaugotus pirštus (→ 120 puslapis).
- Pirštų atspaudų jutiklis yra jautrus komponentas, todėl, kad jis kuo geriau veiktų, visada turi būti švarus, neriebaluotas ir sausas.
- Jutiklį liečiantis pirštas taip pat turi būti švarus, neriebaluotas ir sausas. Dėl piršto sužalojimų ar odos įbrėžimų šis piršto atspaudas gali būti neatpažintas.
- Uždėkite pirštą ant jutiklio įvairiomis padėtimis ir kampais (plokščiu, smailiu, dešiniuoju, kairiuoju šonu). Kad piršto atspaudas būtų išsaugotas, pirštas turi būti tinkamai nuskaitytas dešimt kartų.
- Pirštų atspaudai lieka išsaugoti net tada, kai baterija išsikrauna arba ją reikia pakeisti.

- Pakeitus bateriją naujo programavimo atlikti nereikia.
- Kad atrakintumėte spyną, pirštą gali tekti pridėti kelis kartus iš eilės, pvz., jei piršto galiukas dėl sausumo, drėgmės ar odos kremo pakito nuo to laiko, kai buvo įsimintas.
- Jei baterijos įtampa yra žema, atmintinės pakeitimai (įsiminimas / ištrynimasis) negalimi.

#### Pastabos / išsaugoti pirštai

---



---



---



---



---



#### Pirmasis pirštų atspaudų fiksavimas

1 ir 2 pirštas = Master

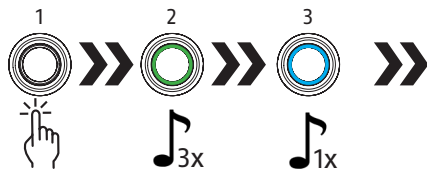

Pridėkite pirštą, palaikykite 3 sek., atleiskite

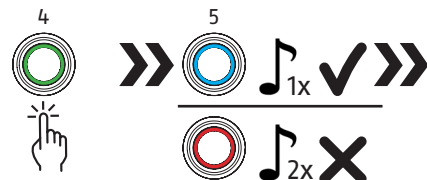

Padėkite pirštą skirtingai ne mažiau nei 10 kartų

Mėlyna: išsaugota, raudona: neišsaugota

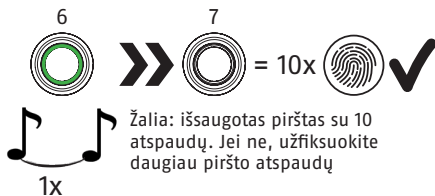

Žalia: išsaugotas pirštas su 10 atspaudų. Jei ne, užfiksuokite daugiau piršto atspaudų

## 2. Administratoriaus ir kitų pirštų atspaudų fiksavimas

Tik administratorius (1 ir 2 pirštų atspaudai) gali patvirtinti kitus pirštų atspaudus

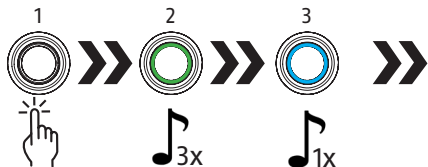

Pridėkite administratoriaus (Master) pirštą, palaikykite maždaug 3 sekundes, atleiskite

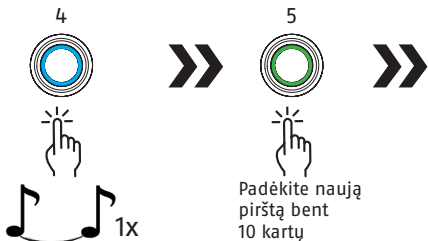

Patvirtinkite administratoriaus pirštą

Padėkite naują pirštą bent 10 kartų

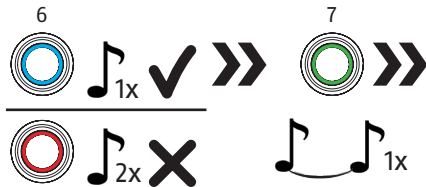

Mėlyna: išsaugota,  
raudona: neišsaugota



Žalia: išsaugotas pirštas su 10 atspaudų. Jei ne, užfiksuokite daugiau piršto atspaudų

Nurodymas. Neišsaugokite administratoriaus pirštų atspaudų daugiau nei vieną kartą, kitaip jie nebus atpažįstami kaip administratoriai. Tokiu atveju pirštų atspaudų nebegalima saugoti arba ištrinti.

## Visų išsaugotų pirštų atspaudų ištrynimasis (gamyklinių nuostatų atkūrimas)

Tik administratorius (1 ir 2 pirštų atspaudai) gali ištrinti išsaugotus pirštų atspaudus

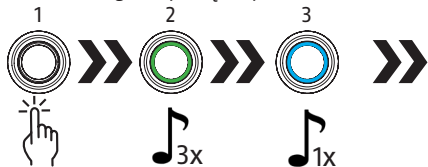

Pridėkite administratoriaus pirštą ir palaukykite maždaug 6–10 sek.

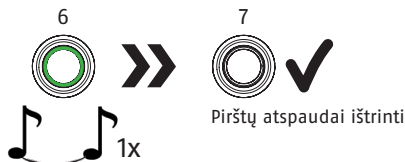
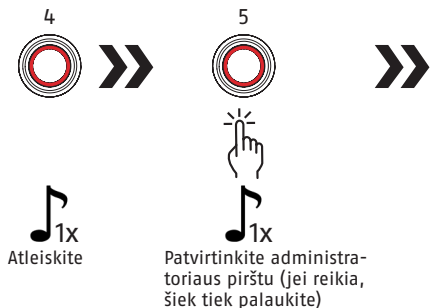

## Išsieikvojusi baterija

Jei atidarius spyną pasigirsta įspėjimas „S.O.S“ (3 trumpi garso signalai, 3 ilgi garso signalai, 3 trumpi garso signalai), reiškia reikia pakeisti bateriją (→ 3 psl.).

Po kelių įspėjimų spynos nebegalima užrakinti, kol nebus pakeista baterija, kad būtų išvengta atsitiktinio užrakinimo.

**Naudokite tik aukštos kokybės firmines baterijas, pvz., „Varta“ arba „Panasonic“.**

## Techniniai duomenys

Raiška	508DPI
Klaidingo atmetimo lygis	apie 5 % (FRR)
Klaidingo priėmimo lygis	<0,002 % (FAR)
Atpažinimo trukmė	<200 ms
Naudojimo temperatūra	nuo -10 °C iki +50 °C
Baterijos tipas	1x CR2 (850 mAh)

## Atitikties deklaracija

„ABUS August Bremicker Söhne KG“ pareiškia, kad įrenginys „TouchTM 57“ atitinka direktyvas 2014/30/ES ir 2011/65/ES.

Visą ES atitikties deklaracijos tekstą galima rasti adresu [info@abus.de](mailto:info@abus.de)

## Atliekų tvarkymas

Prieš išmesdami gaminį, privalote ištrinti visus išsaugotus asmens duomenis.

Šiame gaminyje yra vertingų žaliavų. Pasibaigus gaminio naudojimo laikui, jo atliekas tvarkykite laikydamiesi galiojančių teisinių reikalavimų. Elektros įrenginių, įkraunamų baterijų ir akumuliatorių negalima išmesti kartu su buitinėmis atliekomis. Atliekų tvarkymas turi būti vykdomas laikantis Direktyvos 2012/19/ES dėl elektros ir elektroninės įrangos atliekų (EEJA) bei Direktyvos 2006/66/EB dėl baterijų ir akumuliatorių bei baterijų ir akumuliatorių atliekų. Baterijas reikia išimti iš elektros įrenginių ir jų atliekas sutvarkyti atskirai.

Pakuotės atliekas tvarkykite atsižvelgdami į rūšį. Kartoną ir kartonines dėžes pristatykite į makulatūros, o plėvelę ir plastiko dalis – į antrinių žaliavų surinkimo punktus.

Jei turite klausimų, kreipkitės į vietos valdžios tarnybą, atsakingą už atliekų šalinimą. Informaciją apie senų įrenginių priėmimo punktus galite gauti, pavyzdžiui, iš vietos savivaldybės ar miesto administracijos, vietinių atliekų tvarkymo įmonių arba iš specializuoto pardavėjo.



EEJA reg. Nr. DE79663011

## Įstatyminė garantija

ABUS gaminiai projektuojami ir gaminami itin kruopščiai, o jų bandymai atliekami laikantis galiojančių taisyklių. Įstatyminė garantija taikoma tik tiems defektams, kurie atsirado dėl medžiagos ar gamybos defektų. Jei yra medžiagos ar gamybos defekto požymių, gaminys bus pataisytas arba pakeistas ABUS nuožiūra. Šiais atvejais įstatyminė

garantija baigiasi pasibaigus pradiniam garantiniam laikotarpiui. Kitos pretenzijos negalimos. ABUS neatsako už defektus ir žalą, atsiradusią dėl išorinio poveikio (pvz., transportavimo, jėgos), netinkamos eksploatacijos, įprasto nusidėvėjimo ir šių instrukcijų nesilaikymo. Teikiant pretenziją dėl įstatyminės garantijos, prie gaminio turi būti pridėtas įsigijimą patvirtinančio dokumento originalas su pirkimo data ir trumpas raštiškas defekto aprašymas.

Galimi techninius pakeitimai.

Neatsakome ir spausdinimo klaidas ir netikslumus.



UA Дякуємо, що вибрали для цього продукт ABUS!

### Роз'яснення умовних позначень

Умовне позначення	Сигнальне слово	Примітка
	<b>Попередження</b>	Попередження щодо безпеки, яке вказує на ризик травмування чи небезпеки для здоров'я. Недотримання цього попередження може призвести до смерті чи серйозної травми.
	<b>Обережно!</b>	Попередження щодо безпеки, яке вказує на ризик травмування чи небезпеки для здоров'я. Недотримання цього попередження може призвести до травми.
	<b>Увага!</b>	Попередження про можливе пошкодження пристрою. Недотримання цього попередження може призвести до завдання матеріальної шкоди або поломки.

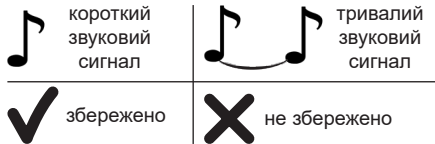

### Застереження та інструкції з техніки безпеки

Прочитайте ці інструкції з техніки безпеки та дотримуйтесь їх. Недотримання цих інструкцій може призвести до виникнення пожежі, травмування людей та пошкодження пристрою!



#### Попередження

- Цей продукт містить літєву батареюку напругою 3 В (CR2).
- Батареїки потрібно тримати подалі від дітей, щоб вони не потрапили до їхніх рук. Діти можуть взяти батареюку до рота та проковтнути її. Це може завдати серйозної шкоди здоров'ю. У разі виникнення такого випадку негайно зверніться до лікаря!
- Батареїки повинні бути встановлені з дотриманням правильної полярності (+ та -).
- Розряджені батареїки потрібно негайно витягнути або замінити (→ сторінка 136).
- Виводи не повинні бути закороченими.
- Контакт з простроченими чи пошкодженими батареїками може призвести до хімічних опіків! У такому випадку використовуйте відповідні захисні рукавички та очистіть батарейний відсік сухою тканиною.
- Батареїки не можна розбирати, проколювати, пошкоджувати, закорочувати, нагрівати чи кидати у відкритий вогонь (небезпека вибуху!).

- Не використовуйте замок для приміщень, до яких необхідно буде потрапити у стані стресу чи паніки: у стресовому стані, наприклад, не відкриваються або нешвидко відкриваються шафи з ліками та дефібрилятором, ланцюги, зброя, запасні виходи і таке інше за певних обставин через запітнілі пальці.



#### **Увага!**

- Тримайте пакувальний матеріал подалі від дітей: небезпека задухи!
- Не зберігайте та не використовуйте продукт у приміщеннях, температура в яких може бути нижче  $-10^{\circ}\text{C}$  чи вище  $+50^{\circ}\text{C}$ . Не тримайте продукт під прямими променями сонця впродовж тривалого часу!
- Йдеться про електронний продукт, тому орієнтуйтеся на такі самі умови використання, що й для вашого смартфона.
- Продукт можна використовувати лише за призначенням. Заборонено вносити будь-які зміни у продукт.

#### **Інформація щодо експлуатації**

- Замок у стані поставки та після скидання налаштувань можна відкрити будь-яким доторканням до сенсора.
- Можна зберегти до 20 різних пальців. Два перші збережені пальці — це пальці адміністратора (головні), інші пальці — це пальці користувачів без прав адміністратора.
- Ми рекомендуємо вам зберегти щонайменше два пальця. Якщо лише ви будете використовувати замок ми рекомендуємо вам зберегти всі пальці. Занотуйте/запишіть, будь ласка, збережені пальці (→ сторінка 131).

- Датчик відбитків пальців — це чутливий компонент, і він завжди має бути чистим, знежиреним та сухим для забезпечення оптимальної роботи.
- Палець, яким ви торкаєтеся датчика також повинен бути чистим, знежиреним та сухим. Травмування пальця чи подряпини шкіри можуть призвести до того, що відбиток цього пальця не розпізнається.
- Під час запису відбитку прикладайте свій палець до датчика у різному положенні та під різними кутами (пласкою поверхнею, кінчиком, правою стороною, лівою стороною). Для збереження відбитку пальця необхідно, щоб пристрій правильно зчитав палець десять разів.
- Відбитки пальців залишаться збереженими навіть, коли батарейка сідає чи батарейки потрібно замінити.
- Необхідності у повторному програмуванні після заміни батарейок немає.
- Для того, щоб відкрити замок, іноді необхідно прикладати палець декілька разів, наприклад, якщо кінчик пальця показує відхилення від запрограмованого відбитку через сухість, вологість або крем для шкіри.
- Коли заряд батарейки низький, змінювати збережені дані (програмувати/видаляти) неможливо.

#### **Примітки / збережені пальці**

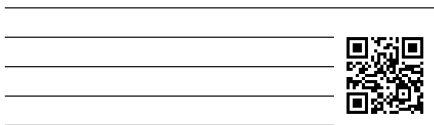

## Регстрація першого відбитку пальця

1-й та 2-й палець = головний

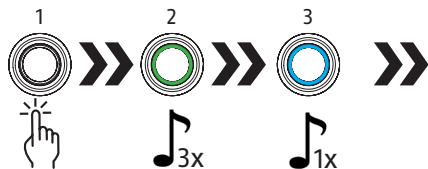

Прикладіть палець приблизно на 3 секунди, приборіть

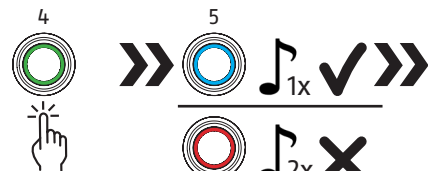

Прикладіть палець у різних положеннях щонайменше 10 разів

синій: збережено,  
червоний: не збережено

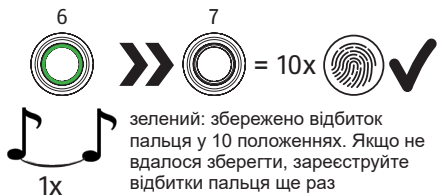

зелений: збережено відбиток пальця у 10 положеннях. Якщо не вдалося зберегти, зареєструйте відбитки пальця ще раз

## 2. Регстрація відбитків пальців адміністратора та інших користувачів

Лише адміністратор (1-й та 2-й палець) може авторизувати інші відбитки пальців

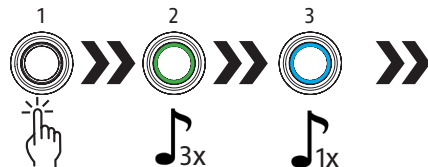

Прикладіть палець головного користувача приблизно на 3 секунди, приборіть

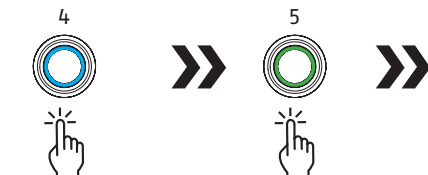

Підтвердіть головним відбитком пальця

Прикладіть палець нового користувача у різних положеннях щонайменше 10 разів



синій: збережено,  
червоний: не збережено



зелений: збережено відбиток пальця у 10 положеннях. Якщо не вдалося зберегти, зареєструйте відбитки пальця ще раз

Увага! Не зберігайте відбитки пальців адміністратора повторно, бо тоді вони більше не будуть розпізнаватися як відбитки адміністратора. Тоді відбитки пальців більше неможливо буде зберегти чи видалити.

## Видалення всіх збережених відбитків пальців (повернення до заводських налаштувань)

Лише адміністратор (1-й та 2-й палець) може видалити збережені відбитки пальців

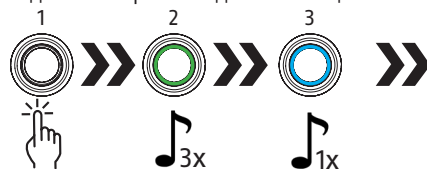

Прикладіть палець головного користувача приблизно на 6–10 секунд

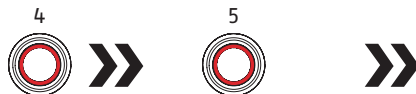

Приберіть

Підтвердіть головним відбитком пальця (за необхідності витримати короткий час обробки)

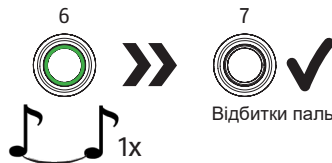

Відбитки пальців видалені

## Низький заряд батареї

Якщо після відкриття замка видає попередження S.O.S. (3 коротких, 3 довгих, 3 коротких звуки), батарейку необхідно замінити (→ див. сторінку 3).

Після декількох попереджень замок не зможе закритися, доки не буде замінено батарейку, щоб запобігти незапланованому блокуванню через відключення живлення.

**Використовуйте лише батарейки якісних марок, наприклад, Varta або Panasonic.**

## Технічні характеристики

Роздільна здатність	508DPI
Коефіцієнт помилкових відмов	приблизно 5% (FRR)
Коефіцієнт помилкового допуску	<0,002% (FAR)
Час розпізнавання	<200 мс
Температура експлуатації	від -10°C до +50°C
Тип батарейки	1x CR2 (850 мАч)

## Декларація відповідності

Цим ABUS August Bremicker Söhne KG заявляє, що прилад Touch™ 57 відповідає Директивам 2014/30/EU та 2011/65/EU. Повний текст декларації відповідності стандартам EU можна запросити за посиланням: [info@abus.de](mailto:info@abus.de)

## Утилізація

Ви несете відповідальність за видалення всіх збережених персональних даних перед утилізацією продукту.

Цей продукт містить цінну сировину. В кінці строку служби утилізуйте продукт відповідно до чинних правових норм.

Електричні прилади, акумулятори та батарейки не можна утилізувати разом з побутовими відходами. Утилізацію потрібно проводити відповідно до Директиви 2012/19/EU «Про відпрацьоване електричне й електронне обладнання» (WEEE) або Директиви 2006/66/ЕС «Про батарейки та акумулятори та відпрацьовані батарейки та акумулятори». Перед утилізацією батарейки потрібно витягнути з електричних приладів та утилізувати окремо від них.

Утилізуйте упаковку відповідно до її типу. Картон відправте до макулатури, плівку та пластикові елементи до вторинної сировини.

Для уточнення зверніться, будь ласка, у комунальну установу, яка відповідає за утилізацію. Ви можете отримати інформацію щодо точок збору старих приладів, наприклад, у місцевому муніципальному чи міському управлінні, у місцевих підприємствах з утилізації або у вашого дилера, що спеціалізується на окремій групі товарів.



Реєстраційний № за WEEE  
DE79663011

## Гарантія

Продукція ABUS найретельнішим чином проєктується, виготовляється та тестується відповідно до чинних норм. Гарантія розповсюджується виключно на несправності, які є результатом дефекту матеріалу або виробництва. Якщо

вдасться довести факт дефекту матеріалу чи виробництва, продукт буде на розсуд ABUS відремонтовано чи замінено. У такому випадку гарантія закінчується із закінченням періоду дії початкової гарантії. Подальші претензії категорично виключаються. ABUS не несе відповідальності за дефекти чи пошкодження, спричинені впливом зовнішніх факторів (наприклад, транспортуванням, зовнішніми силами), неправильною експлуатацією, нормальним зносом чи у результаті недотримання цієї інструкції. У разі пред'явлення гарантійної вимоги продукт повертається разом із оригіналом квитанції з датою купівлі та стислим описом несправності.

Ми зберігаємо за собою право на внесення технічних змін.

Ми не несемо відповідальність за друкарські та смислові помилки.



© ABUS 2022

ABUS August Bremicker Söhne KG  
D 58292 Wetter | Germany.

Tel.: +49 (0) 23 35 63 40 |

[www.abus.com](http://www.abus.com) | [info@abus.de](mailto:info@abus.de)

V1 | F22 hu-ff